

دفتريچه راهنما

VINCENT

JE5208





## فهرست:

۱. هشدار های ایمنی ..... ۱
۲. مشخصات ..... ۵
۳. لیست نمادهای روی دستگاه ..... ۶
۴. دستورالعمل ..... ۷
۵. قطعات ۱ ..... ۸
۶. قطعات ۲ ..... ۱۱
۷. آماده سازی برای استفاده ..... ۱۲
۸. نظافت ..... ۱۵
۹. رفع خطا ..... ۱۶

## ۱. هشدار های ایمنی

### تعاریف کلمات هشدار

خطر: نشان دهنده یک شرایط خطرناک است که اگر جلوگیری نشود باعث مرگ و یا آسیب جانی شدید می شود - استفاده از این لغت محدود به شرایط بسیار خطرناک است.

هشدار: نشان دهنده یک موقعیت خطرناک بالقوه است که اگر جلوگیری نشود می تواند باعث مرگ و یا آسیب جانی شدید شود.

احتیاط: نشان دهنده یک موقعیت خطرناک بالقوه است که اگر جلوگیری نشود باعث صدمات جانی جزئی و یا آسیب به دستگاه میشود. همچنین نشان دهنده یک اقدام نا ایمن است.

در هنگام استفاده از این دستگاه و یا هر دستگاه الکتریکی دیگر همیشه

اصول ایمنی اولیه را رعایت نمایید.

**هشدار:** برای کاهش خطر آتش سوزی، برق گرفتگی و صدمات جانی شدید

- همیشه قبل از باز کردن، مونتاژ کردن، نظافت و یا زمانی که از دستگاه استفاده نمی کنید آن را از برق خارج کنید.
- این دستگاه نباید توسط کودکان مورد استفاده قرار بگیرد. دستگاه و سیم برق آن را دور از دسترس کودکان نگهدارید.
- کودکان بالای ۸ سال تنها در صورتی که نظارت کافی روی آنها وجود داشته باشد و دستورالعمل های استفاده از دستگاه در اختیار آنها قرار گرفته باشد می توانند از دستگاه استفاده کنند. امور مربوط به نظافت و نگهداری دستگاه می تواند توسط کودکان ۸ سال به بالا در صورتی که نظارت کافی روی آنها وجود داشته باشد انجام شود. دستگاه و سیم برق آن را دور از دسترس کودکان زیر ۸ سال نگهدارید.
- افراد دارای کم توانی و یا ناتوانی های ذهنی و جسمی و یا کسانی که آگاهی و تجربه کافی برای استفاده از دستگاه را ندارند می توانند در صورت وجود نظارت کافی روی کارکرد آنها از دستگاه استفاده کنند.
- کودکان نباید با دستگاه بازی کنند.
- همیشه قبل از باز کردن، مونتاژ کردن، نظافت و یا زمانی که از دستگاه استفاده نمی کنید اطمینان حاصل نمایید که دستگاه را از برق خارج کرده اید.
- دستگاه را دور از دسترس کودکان و حیوانات خانگی نگهدارید. این محصول برای استفاده توسط کودکان تولید نشده است.

- تا زمانی که از محصول استفاده می کنید آن را بدون مراقبت رها نکنید، به خصوص زمانی که کودکان حضور دارند. همیشه در صورت استفاده نکردن از دستگاه آن را از برق خارج کنید.
- پایه موتور را در معرض آب و یا رطوبت قرار ندهید.
- دستگاه و سیم برق آن را از منبع گرما دور نگهدارید.
- از لوازم جانبی که توسط سازنده دستگاه تولید نشده و یا توصیه نشده استفاده نکنید.
- تیغه ها را با احتیاط جابجا کنید چون بسیار تیز هستند. در زمان نصب و باز کردن تیغه ها احتیاط کافی را داشته باشید.
- در زمان استفاده از دستگاه قطعاتی متحرک (مانند تیغه ها و ...) را لمس نکنید. در زمان کارکرد دستگاه ، دست و لوازم آشپزخانه را از تیغه های دستگاه دور نگهدارید.
- با دست خیس دستگاه را به برق نزنید و یا از برق خارج نکنید.
- برای خارج کردن دستگاه از برق دوشاخه را بکشید و برای این کار هرگز سیم را نکشید.
- همیشه وقتی درپوش دستگاه روی دستگاه قرار دارد از آن استفاده کنید.
- هرگز وقتی تیغه ها داخل پارچ نیستند روی پایه موتور نصب نکنید.
- هرگز روی سیم برق فشار وارد نکنید چون احتمال پارگی وجود دارد.
- در زمان مخلوط کردن دست و لوازم آشپزخانه را داخل پارچ نکنید.
- اگر دستگاه آسیب دیده و یا سیم برق آن دچار مشکل شده است از آن استفاده نکنید. این دستگاه هیچ قطعه ای ندارد که توسط

کاربر قابل تعمیر باشد. هرگز شخصا اقدام به تعمیر دستگاه نکنید. دستگاه می بایست توسط شرکت، سرویسکار مجاز و یا افراد دارای صلاحیت تعمیر گردد.

- هرگز زمانی که صافی دستگاه آسیب دیده از آن استفاده نکنید.

**احتیاط:** برای کاهش خطر آسیب جانی و یا آسیب به دستگاه و اموال

- این دستگاه برای استفاده خانگی، غیر تجاری، غیر انسانی و فرآوری غذاهای انسانی تولید شده است. از دستگاه برای مصارف غیر خانگی و سایر اهداف استفاده ننمایید.

- همیشه دستگاه را روی یک سطح صاف و پایدار استفاده کنید.

- هرگز اقدام به باز کردن قطعات موتور نکنید.

- اجازه ندهید سیم دستگاه از لبه میز کار آویزان شود چون امکان کشیده شدن آن وجود دارد.

### **دستورالعمل های خاص:**

- برای جلوگیری از اضافه بار روی مدار در هنگام استفاده از دستگاه، روی مدار یکسان از دستگاه پرفشار دیگر استفاده ننمایید.

- از سیم رابط استفاده نکنید چون سیم رابط احتمال داغ شدن و آتش سوزی دارد. در صورت استفاده از سیم رابط نباید توان آن

کمتر از ۱۸۷۵ وات باشد.

## ۲. مشخصات

JE5208	مدل
۲۲۰-۲۴۰ VAC / ۵۰-۶۰ Hz	ولتاژ
۸۰۰ وات	توان

\* تمامی حقوق جهت تغییر مشخصات فنی و طراحی کالا بدون اطلاع قبلی، برای تولید کننده محفوظ است.



۳. لیست نمادهای روی دستگاه

ولتاژ	V
هرتز	Hz
وات	W
جریان	~
نماد دستگاه کلاس ۲	
تست ایمنی	
انجمن اروپا	CE

#### ۴. دستورالعمل

#### دستورالعمل ها را برای استفاده های بعدی خود نگهدارید

آبمیوه گیری جدید شما دارای یک طراحی خاص است و حدود ۵ درجه به طرف ورودی آبمیوه خم شده است تا از سر ریز آبمیوه جلوگیری و از حداکثر ظرفیت پارچ استفاده شود.

( توضیح کلی) شکل ۵

A پوشر	G تنظیم کننده سرعت
B لوله ورودی	H محور چرخشی
C درپوش	I پایه موتور
D فیلتر	J قفل ایمنی
E مخزن آبمیوه	K درپوش پارچ آبمیوه
F مخزن تفاله	L پارچ

\* توجه فرمایید که تصاویر موجود از دستگاه در این دفترچه نمایشی بوده و به عنوان مرجعی برای توضیحات استفاده شده است.  
برای اطمینان حتما به محصول اصلی مراجعه نمایید.

۵. قطعات ۱

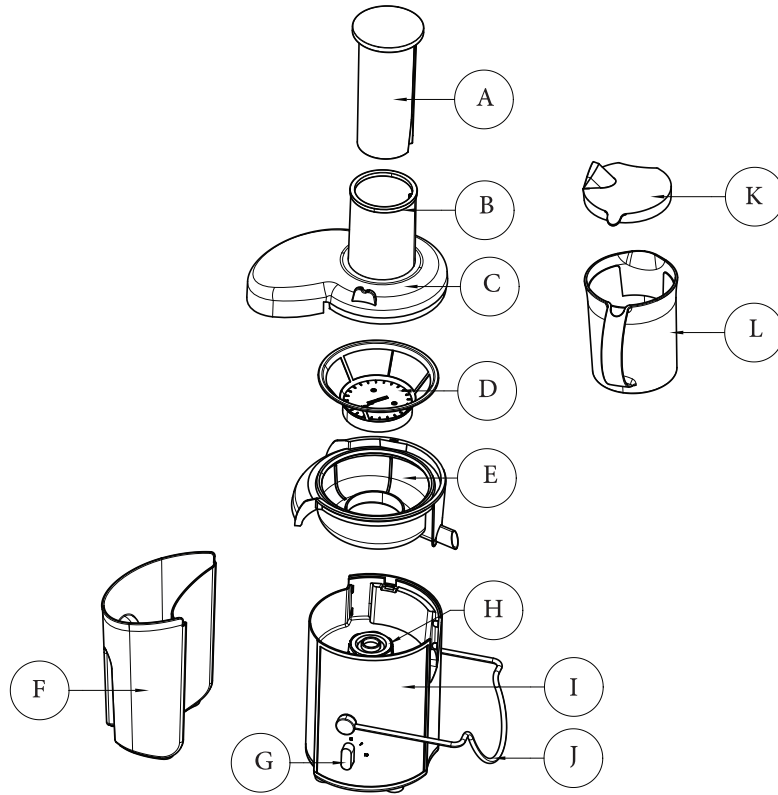

قبل از استفاده از دستگاه این دستورالعمل ها را مطالعه نموده و برای استفاده های بعدی آنها را نزد خود نگهدارید.

- ۱- بررسی نمایید که ولتاژ درج شده در کف پایه موتور با ولتاژ سیم کشی ساختمان تطابق داشته باشد.
- ۲- اگر سیم دستگاه و یا پریز و یا سایر اتصالات آسیب دیده اند از دستگاه استفاده نکنید.
- ۳- اگر سیم دستگاه آسیب دیده است این سیم باید توسط سرویسکار مجاز و یا افراد دارای صلاحیت تعویض شود.
- ۴- این دستگاه فقط برای مصارف خانگی می باشد.
- ۵- دستگاه را از دسترس کودکان دور نگهدارید.
- ۶- هرگز اجازه ندهید تا دستگاه به صورت ناگهانی فعال شود.
- ۷- قبل از روشن کردن دستگاه اطمینان حاصل نمایید که تمام قطعات به درستی بسته شده اند.
- ۸- فقط وقتی قفل ایمنی بسته است از دستگاه استفاده کنید.
- ۹- هرگز بیشتر از ۴۰ ثانیه به صورت ممتد از دستگاه استفاده نکنید و اجازه دهید تا موتور خنک شود.

- ۱۰- وقتی دستگاه روشن است انگشتان و یا سایر اجسام را وارد لوله ورودی نکنید و فقط از پوشر استفاده کنید.
- ۱۱- قفل ایمنی را فقط بعد از خاموش کردن و متوقف شدن فیلتر دستگاه باز کنید.
- ۱۲- وقتی دستگاه روشن است مخزن تفاله را خارج نکنید.
- ۱۳- تیغه های روی فیلتر را لمس نکنید.
- ۱۴- بعد از استفاده از دستگاه همیشه آن را از برق خارج کنید.
- ۱۵- هرگز پایه موتور را در آب و یا مایعات دیگر غوطه ور نکرده و آن را آبکشی ننمایید.

٦. قطعات ٢

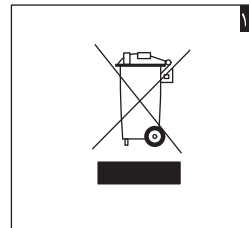
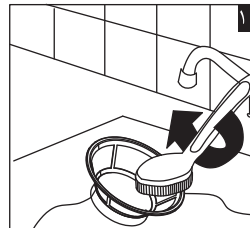
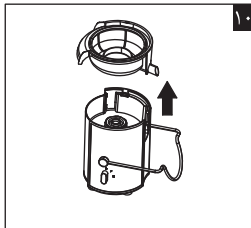
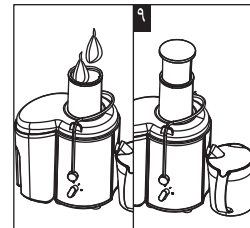
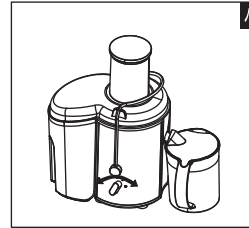
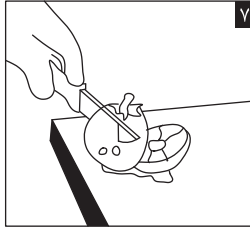
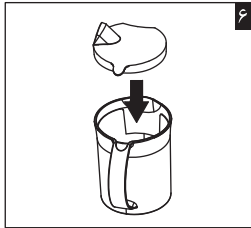
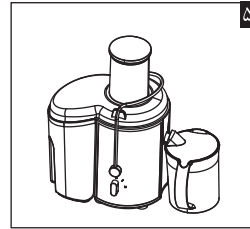
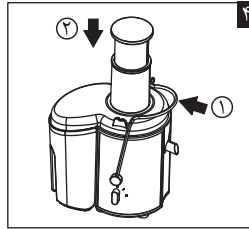
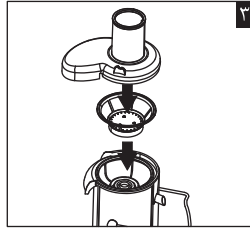
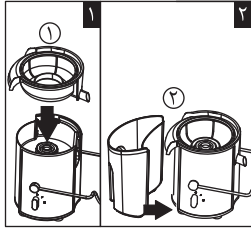

## ۷. آماده سازی برای استفاده

- ۱- تمام اجزای جدا شدنی را بشوئید. (بخش نظافت را مشاهده کنید)
  - ۲- دوشاخه را به پریز متصل کنید.
  - ۳- مخزن آبمیوه را در دستگاه قرار دهید (۱) و مخزن تفاله را (۲) مطابق شکل در جای خود قرار دهید. اول قسمت بالایی را در جای خود قرار دهید و سپس قسمت پایین را وارد دستگاه کنید. (شکل ۲)
  - در زمان آماده سازی آبمیوه می توانید دستگاه را خاموش و مخزن تفاله را تخلیه کنید.  
توجه: قبل از ادامه آبیگری مخزن تفاله را مجددا در جای خود قرار دهید.
  - ۴- فیلتر را نصب کنید (۱) و درپوش را در بالای فیلتر نگهدارید و به صورت عمودی پایین بیاورید تا در محل خود قرار گیرد (۲). (شکل ۳)
  - ۵- قفل ایمنی را به درپوش ببندید. (صدای کلیک) (۱) و پوشر را در لوله ورودی قرار دهید. (۲) (شکل ۴)
  - ۶- پارچ را زیر خروجی آبمیوه قرار دهید. (شکل ۵)
- برای جلوگیری از پاشیدن آبمیوه و یا در صورتی که می خواهید آن را داخل یخچال نگهداری کنید ، درپوش را روی ظرف آبمیوه قرار دهید. برای جلوگیری از ورود کف به داخل آبمیوه در زمان ریختن در لیوان از جدا کننده کف استفاده کنید. (شکل ۶)

## استفاده از دستگاه

دستگاه تنها در صورتی کار میکند که تمامی قطعات به درستی بسته شده باشند و قفل ایمنی روی درپوش نیز بسته شده باشد.

- ۱- میوه ها و سبزیجات را بشوئید و در اندازه های مناسب لوله ورودی برش دهید (شکل ۷)
- ۲- مطمئن شوید که پارچ آبمیوه دقیقا زیر دهانه خروج آبمیوه باشد.
- ۳- دستگاه را بوسیله چرخاندن ولوم تنظیم سرعت روشن نمایید. ۱(سرعت پایین) ۲(سرعت معمولی) (شکل ۸)
  - سرعت یک برای میوه ها و سبزی های نرم است مثل هندوانه، انگور، گوجه، خیار و تمشک.
  - سرعت ۲ برای میوه ها و سبزیجات ترد و سفت مناسب است.
- ۴- میوه های از قبل تکه شده را داخل لوله ورودی قرار دهید و به آرامی به طرف پایین فشار دهید (شکل ۹)

پوشر را با فشار بیش از حد به داخل حرکت ندهید این کار روی کارایی و کیفیت آبیگری تاثیر دارد.

هرگز انگشت و یا سایر اجسام را وارد لوله ورودی نکنید.

بعد از اتمام آبیگری صبر نمایید تا فیلتر از چرخش بیفتد سپس دستگاه را باز کنید.



## نکات

- ۱- از میوه و سبزیجات تازه استفاده کنید چون آبدارتر خواهند بود. آناناس، چغندر، کرفس، سیب، خیار، هویج، اسفناج، ملون، گوجه، انار، پرتقال و انگور برای آبگیری با این دستگاه بسیار مناسب هستند.
- ۲- نیازی به کندن پوست میوه ها با پوست نازک نیست و فقط پوست میوه ها با پوست کلفت را باید جدا کنید مانند آناناس، پرتقال و چغندر نپخته.
- ۳- در زمان آبگیری سیب توجه داشته باشید که میزان آب به نوع سیبی که استفاده می کنید بستگی دارد. نوعی از سیب را انتخاب کنید که مورد نظر شماست.
- ۴- آب سیب به سرعت تغییر رنگ داده و قهوه ای میشود میتواند با اضافه کردن چند قطره آبلیمو این روند را کندتر کنید.
- ۵- میوه های حاوی نشاسته مانند موز، آوکادو، انجیر و انبه برای آبگیری در این دستگاه مناسب نیستند. برای این کار از غذاساز یا مخلوط کن استفاده کنید.
- ۶- آب برگ و ساقه های برخی سبزیجات مانند کاهو نیز قابل آبگیری هستند.
- ۷- بعد از آبگیری سریعآ آبمیوه را استفاده کنید اگر آبمیوه مدت طولانی در معرض هوا قرار بگیرد طعم و ارزش غذایی خود را از دست می دهد.
- ۸- برای حداکثر آبگیری همیشه پوشر را به آرامی به طرف پایین فشار دهید.
- ۹- آبمیوه گیری برای آبگیری میوه های خیلی سفت و چسبنده مانند نیشکر مناسب نیست.

## ۸. نظافت

اگر فوراً بعد از آبیگری اقدام به شستشوی دستگاه نمایید نظافت دستگاه ساده تر خواهد بود. از شوینده های خشن مانند الکل و استون استفاده نکنید. همه قطعات قابل باز شدن دستگاه قابلیت شستشو در ماشین ظرفشویی را دارند.

قطعات پلاستیکی را در طبقات بالایی ماشین ظرفشویی قرار دهید. اطمینان حاصل نمایید که از اجزای گرم کننده دور باشند.

۱- دستگاه را خاموش و سیم را از برق جدا کنید و صبر کنید تا فیلتر متوقف شود.

۲- قطعات کثیف را جدا کنید. قطعات را به ترتیب زیر باز کنید:

- مخزن تفاله را جدا کنید

- پوش را بردارید

- قفل را باز کنید

- درپوش را بردارید

۳- جمع کننده تفاله و فیلتر را خارج کنید. (شکل ۱۰)

۴- قطعات را بوسیله برس با آب گرم و ماده شوینده شسته و آبکشی نمایید. (شکل ۱۱)

۵- پایه موتور را با دستمال مرطوب تمیز کنید.

هرگز موتور را در آب غوطه ور نکنید و یا زیر آب آبکشی نکنید.

## ۹. رفع خطا

خطا	راه حل
دستگاه کار نمی کند.	دستگاه دارای سیستمی است که تا زمانی که قطعات به درستی بسته نشوند کار نمی کند. از درست بسته شدن قطعات مطمئن شوید. قبل از این کار دستگاه را از برق خارج کنید
موتور در اولین مرتبه از استفاده بوی نامطبوعی ایجاد می کند.	این غیر معمول است. اگر ایجاد این بو ادامه داشت مقدار و زمان فرآوری را بررسی کنید.
دستگاه صدای زیادی ایجاد میکند بوی نامطبوعی منتشر میشود. موتور داغ شده و دود از آن خارج میشود.	دستگاه را خاموش و از برق خارج کنید و به نزدیکترین مرکز خدمات ببرید.
فیلتر مسدود شده است.	دستگاه را خاموش کنید لوله ورودی را تمیز کنید و مقدار میوه کمتری وارد دستگاه کنید.
فیلتر با لوله ورودی برخورد می کند و یا در طول کارکرد می لرزد.	دستگاه را خاموش و از برق خارج کنید بررسی نمایید تا فیلتر به درستی در جای خود قرار گرفته باشد. دنده های کف فیلتر باید به درستی روی محور چرخشی سوار شده باشند. بررسی نمایید تا فیلتر آسیب ندیده باشد ترک نداشته باشد و یا نشکسته باشد.



با صرفه جویی در مصرف انرژی، آینده ای بهتر برای خود و نسل های آینده مهیا کنیم.

### روش صحیح دور انداختن محصول

این علامت نشان می دهد که این محصول نباید همراه با سایر پسماند های خانگی دفع شود. برای جلوگیری از آسیب به محیط زیست و انسان ها به دلیل دفع نامناسب، به شکل درست دستگاه را بازیافت کنید تا استفاده مجدد از منابع آن را فراهم کنید. برای دفع دستگاه به سازمان مربوطه در محل زندگی خود یا فروشنده محصول مراجعه کنید.



# ضمانت نامه

خدمات پس از فروش



## ملاحظات عمومی

- ۱- قبل از استفاده از دستگاه دفترچه راهنما را به دقت مطالعه فرمائید.
- ۲- هر گونه خط خوردگی، لاک گرفتگی و تغییر مندرجات، ضمانت نامه را از درجه اعتبار ساقط می نماید.
- ۳- اعتبار این ضمانت نامه از تاریخ خرید به مدت دو سال است.
- ۴- به دلیل چاپ شماره سریال متناسب با هر دستگاه این ضمانت نامه قابل انتقال به سایر محصولات نیست.
- ۵- دستمزد و بهای قطعات مشمول ضمانت، فقط در دوران ضمانت دریافت نخواهد شد.
- ۶- ضمانت نامه بدون مهر فروشگاه و تاریخ خرید معتبر نمی باشد. در صورت مشاهده شرکت حق دارد نسبت به ابطال گارانتی دستگاه اقدام نماید.
- ۷- در صورتی که تاریخ کارت گارانتی از تاریخ روز و یا تاریخ فاکتور خرید جلوتر باشد، شرکت حق دارد نسبت به ابطال گارانتی دستگاه اقدام نماید.
- ۸- دستگاه را طبق مندرجات دفترچه راهنما از فروشنده تحویل بگیرید. این شرکت هیچ مسئولیتی در قبال مغایرت توضیحات فروشنده با قابلیت های دستگاه ندارد.
- ۹- اطمینان از صحت کارکرد دستگاه قبل از خرید بر عهده خریدار است.
- ۱۰- در صورت تعمیر توسط افراد غیر مجاز این ضمانت نامه فاقد اعتبار خواهد بود.
- ۱۱- در مواردی که طبق تشخیص کارشناس خدمات نیاز به تعویض کامل دستگاه باشد در صورت عدم موجودی، شرکت حق دارد دستگاه را با مدل مشابه تعویض نماید.
- ۱۲- در مواردی که طبق تشخیص کارشناس مرکز خدمات نیاز به عودت مبلغ دستگاه به مشتری باشد، شرکت حق دارد مبلغ دستگاه را طبق آخرین قیمت مورد تایید مراجع ذی صلاح در این زمینه به مشتری عودت نماید.
- ۱۳- این دستگاه فقط برای استفاده شخصی و خانگی طراحی گردیده است، لذا هرگونه استفاده حرفه ای و صنعتی دستگاه را از حالت ضمانت خارج خواهد نمود.
- ۱۴- کمبود یا نبود هر کدام از محتویات داخل کارتن (شامل لوازم جانبی و یا قطعات دستگاه) تحت هیچ شرایطی جزو ضمانت محسوب نمی

گردد. تحویل کامل و سالم دستگاه از فروشنده بر عهده مشتری است.  
 ۱۵- هر گونه شکستگی و آسیب فیزیکی که در اثر حمل و نقل و یا استفاده نادرست از محصول ایجاد گردد ( بنا به تشخیص کارشناس مرکز خدمات) شامل ضمانت نخواهد بود.

۱۶- در صورت تعویض قطعات خارج از ضمانت (به جز قطعات مصرفی و استهلاکی)، قطعه فروخته شده تا شش ماه پس از تاریخ خرید با ارائه اصل فاکتور بنا به تشخیص کارشناس مرکز خدمات، به صورت رایگان تعویض خواهد گردید.

۱۷- در صورت توقف بیش از یک ماه کالا در هر یک از نمایندگی های خدمات پس از فروش، مدت زمان توقف به دوره ضمانت اضافه خواهد شد.  
 ۱۸- در دوره ضمانت، در مواردی که در شهر محل سکونت مشتری نمایندگی خدمات وجود نداشته باشد، هزینه ارسال تا نزدیکترین نمایندگی بر عهده شرکت است.

۱۹- شستشو و نظافت دستگاه تحت هیچ شرایطی شامل ضمانت نخواهند بود. این مورد درباره کالاهایی که مشکل یا عیب آن ها فقط با تمیز کردن برطرف خواهد شد نیز قابل تعمیم می باشد.

۲۰- قطعات مصرفی کلیه محصولات تحت هیچ شرایطی شامل ضمانت نمی باشند. (رجوع شود به جدول قطعات مصرفی و استهلاکی)  
 ۲۱- قطعات استهلاکی کلیه محصولات تنها در مواردی که دارای عیبی باشند که پس از بررسی توسط کارشناسان مرکز خدمات محرز گردد که این عیب مربوط به پروسه تولید بوده و ربطی به استفاده ناصحیح و یا مستهلک شدن بر اثر مصرف توسط مصرف کننده ندارد حداکثر تا یکماه پس از تاریخ خرید شامل ضمانت خواهد بود. (رجوع شود به جدول قطعات مصرفی و استهلاکی)

۲۲- هرگونه خرابی قطعات فاسد شدنی دستگاه مانند باتری، مایع شستشو ... که بر اثر ماندن بیش از حد دستگاه در فروشگاه ایجاد شده باشد شامل گارانتی نمی باشد.

* جدول قطعات مصرفی و استهلاکی		
نام دستگاه	قطعات استهلاکی	قطعات مصرفی
غذا ساز، مخلوط کن، آرمیوه گیری، خردکن، چرخ گوشت، مخلوط کن دستی	تیغه ها، رنده ها، خلال ساز، چپیس ساز	-----

## ضمانت نامه | خدمات پس از فروش

مشتری گرامی!

خواهشمند است با مراجعه به آدرس: [www.2865.ir](http://www.2865.ir)  
- از صحت و اصالت کالای خریداری شده اطمینان حاصل فرمایید.  
- آخرین لیست مراکز فروش و خدمات پس از فروش را مشاهده نمایید.  
- با ارائه انتقادات و نظرات خود ما را در خدمت رسانی بهتر یاری کنید.

دفتر مرکزی خدمات پس از فروش

تهران، بلوار میرداماد، خیابان رازان شمالی، بعد از کوچه ششم،  
پلاک ۲۱، طبقه همکف

✉ [info@2865.ir](mailto:info@2865.ir)

🌐 [www.2865.ir](http://www.2865.ir)

☎ ۰۲۱-۲۸۶۵

مهر و امضاء

فروشگاه / نماینده شرکت

**شکوفنا**  
الکترونیک سرویس

