

PHILIPS

دفترچه راهنما

سری ۶۰۰۰



اندازه صفحه نمایش (اینچ)	مدل
43"	43PUT6002/56
50"	50PUT6002/56
55"	55PUT6002/56
65"	65PUT6023/56

لوگوی الصاق شده به محصول، نشان می دهد که دوره استفاده سازگار با محیط زیست ۱۰ سال می باشد.



اطلاع رسانی محصولات برقی : دوره استفاده سازگار با محیط زیست به آن دوره زمانی گفته می شود که طی آن مواد یا عناصر سمی و خطرناک درون محصول نشست نمی کند، یا به طور ناگهانی از بین نمی رود و کاربران چنین محصولاتی باعث آلودگی جدی محیط زیست یا وارد آمدن خسارت جدی جانی و مالی نمی شوند. در دوره سازگار با محیط زیست از این محصول طبق دستورالعمل مندرج در این راهنمای کاربر استفاده نمایید. دوره استفاده سازگار با محیط زیست شامل قطعات مصرفی مانند باتری نمی شود.

شرح پیشنهادی مقررات اجرایی بازیافت ویژه پسماند های محصولات برقی و الکترونیکی

برای مراقبت و محافظت بهتر و حفظ زمین، پس از بلااستفاده شدن محصول یا به پایان رسیدن عمر محصول، از قوانین ملی و جاری مربوط به مدیریت بازیافت پسماند محصولات برقی و الکترونیکی پیروی کنید.

فهرست مطالب

۱۵	نصب کابل
۱۵	نصب شبکه بی‌سیم
۱۵	به اشتراک گذاشتن صفحه
۱۶	۹) اطلاعات محصول
۱۶	وضوح نمایش
۱۶	چند رسانه ای
۱۶	قدرت صدا
۱۶	وضوح اصلی
۱۶	تنظیم/ گیرندگی/ انتقال
۱۶	کنترل از راه دور
۱۶	منبع تغذیه
۱۶	پایه های تلویزیون پشتیبانی شده
۱۷	۱۰) عیب یابی
۱۷	ایرادات عمومی
۱۷	ایرادات کانال
۱۷	ایرادات تصویر
۱۷	ایرادات صدا
۱۸	ایرادات اتصال HDMI
۱۸	ایرادات اتصال رایانه
۱۸	ایرادات اتصال شبکه
۱۸	تماس با ما
۱۸	۱۱) متن باز
۱۸	نرم افزار متن باز
۱۸	اطلاعه مجوز متن باز

۱	۱) ملاحظات
۲	۲) مهم
۴	۳) نمای کلی تلویزیون
۴	صفحه کنترل
۴	کنترل از راه دور
۶	استفاده از کنترل از راه دور
۶	۴) استفاده از تلویزیون
۶	روشن / خاموش کردن تلویزیون یا تغییر به حالت آماده به کار
۷	استفاده از کلید منبع (SOURCE)
۷	تعویض کانال
۷	تنظیم صدای تلویزیون
۸	۵) استفاده از عملکردهای دیگر
۸	دسترسی به منو تلویزیون
۸	تغییر دادن زبان
۸	تغییر دادن تنظیمات تصویر
۹	تغییر دادن تنظیمات صدا
۱۰	راهنمای برنامه (EPG)
۱۰	فهرست ضبط
۱۰	استفاده از Philips Easylink
۱۱	استفاده از EDID
۱۱	استفاده از زمان‌سنج
۱۱	به روز رسانی نرم‌افزار
۱۲	راه اندازی سریع
۱۲	۶) مرکز رسانه
۱۲	پخش فایل رسانه از دستگاه USB متصل به تلویزیون
۱۳	جدا کردن حافظه USB
۱۳	۷) تنظیم کانال
۱۴	جستجوی خودکار کانال
۱۴	تنظیم دستی کانال
۱۴	جستجوی کانال‌های دیجیتال
۱۴	۸) تنظیم شبکه
۱۴	روشن / خاموش کردن تلویزیون هوشمند
۱۵	نوع شبکه

① ملاحظات

شرایط ضمانتنامه

خطر وارد شدن آسیب به تلویزیون و باطل شدن ضمانتنامه!

برای تعمیر محصول شخصا اقدام نکنید.

از تلویزیون و لوازم جانبی آن تنها به شکلی که شرکت سازنده اعلام نموده استفاده کنید.

علامت هشدار موجود بر پشت تلویزیون نشان دهنده وجود خطر برق گرفتگی است. هرگز پوشش پشت تلویزیون را جدا نکنید. همواره برای رسیدگی به تلویزیون یا تعمیر آن با بخش پشتیبانی مشتری فیلیپس تماس بگیرید.

مشخصات پیکسل ها

این ال سی دی / ال ای دی از پیکسل های رنگی بسیاری برخوردار است. اگرچه بیش از ۹۹,۹۹۹٪ پیکسل های این محصول کارآمد است، اما باز هم ممکن است نقاط سیاه یا پرنوری (قرمز، سبز، یا آبی) دائمی روی صفحه دیده شود. این ویژگی های ساختاری صفحه نمایش (در چارچوب استانداردهای عمومی صنعتی) است و ایراد محسوب نمی شود.



انجام هر عملیاتی که آشکارا در این راهنما ممنوع شده باشد و یا اقدام به هرگونه تنظیم و مونتاژ که در آن توصیه و یا تایید نشده باشد، سبب ابطال ضمانت نامه خواهد شد.

بسیار مهم:

توجه فرمایید که تصاویر موجود از دستگاه در این دفترچه نمایشی بوده و به عنوان مرجعی برای توضیحات استفاده شده است.

برای اطمینان حتما به محصول واقعی مراجعه کنید.

خطر آسیب یا صدمه به تلویزیون!

- برای حمل تلویزیون های با وزن بیشتر از ۲۵ کیلوگرم یا ۵۵ پوند دو نفر لازم است.
 - برای سوار کردن تلویزیون بر پایه، تنها از پایه همراه آن استفاده کنید. پایه را محکم به تلویزیون ببندید. تلویزیون را روی سطح صاف و مسطحی قرار دهید که توانایی تحمل وزن تلویزیون و پایه آن را داشته باشد.
 - برای نصب تلویزیون به دیوار، تنها از متصل کننده ای استفاده کنید که توانایی تحمل وزن تلویزیون را داشته باشد. تلویزیون را به دیواری وصل کنید که توانایی تحمل وزن تلویزیون و متصل کننده آن را داشته باشد.
 - **PHILIPS** مسئولیتی در قبال حوادث، آسیب های بدنی و صدمات وارده به تلویزیون بر اثر نصب نادرست تلویزیون بر عهده ندارد.
 - در صورت نیاز نداشتن تلویزیون، پایه را از آن جدا کنید. هرگز هنگامی که پایه تلویزیون به آن وصل است، تلویزیون را به پشت روی زمین نگذارید.
 - پیش از اتصال تلویزیون به پریز برق، مطمئن شوید ولتاژ برق با عدد نوشته شده بر پشت آن همخوانی داشته باشد. هرگز تلویزیون را به پریز برقی با ولتاژ متفاوت متصل نکنید.
 - ممکن است برخی از قطعات تلویزیون از شیشه ساخته شده باشد. برای پیشگیری از وارد شدن آسیب و صدمه، آن را با احتیاط حمل کنید.
- ### خطر آسیب دیدگی کودکان!
- برای پیشگیری از افتادن تلویزیون روی کودکان و آسیب دیدگی آنان، اقدامات احتیاطی زیر را انجام دهید:
 - هرگز تلویزیون را روی سطحی پوشیده از پارچه یا اجسام دیگری که ممکن است کنار بروند، قرار ندهید.
 - مطمئن شوید جایی از پایه تلویزیون، از لبه سطح زیرین آن بیرون نزده باشد.
 - هنگام قرار دادن تلویزیون روی سطوح بلند (مانند قفسه کتاب)، همواره هم تلویزیون و هم وسیله زیر آن را به دیوار یا تکیه گاه مناسبی متصل کنید.
 - کودکان را از خطرات بالا رفتن از وسیله زیرین تلویزیون برای دسترسی به آن آگاه کنید.

پیش از استفاده از تلویزیون راهنما را به طور کامل بخوانید و درک کنید. ضمانت نامه آسیب هایی را که بر اثر پیروی نکردن از راهنما وارد شود، پوشش نمی دهد.

ایمنی

خطر برق گرفتگی یا آتش سوزی!

- هرگز تلویزیون را زیر باران یا در تماس با آب نگهداری نکنید. هرگز ظرف های محتوی مایعات، مانند گلدان را در نزدیکی تلویزیون قرار ندهید. در صورت ریختن مایعات بر سطح یا داخل تلویزیون، به سرعت آن را از برق جدا کنید. پیش از استفاده دوباره از تلویزیون برای بررسی آن با بخش پشتیبانی مشتری فیلیپس تماس بگیرید.
- هرگز تلویزیون یا کنترل از راه دور و باتری های آن را در نزدیکی آتش بدون حفاظ یا منابع گرمایی دیگر از جمله نور مستقیم آفتاب قرار ندهید.
- برای جلوگیری از پخش شدن آتش، همواره شمع روشن یا آتش های دیگر را از تلویزیون و کنترل از راه دور و باتری های آن دور نگه دارید.



- هرگز چیزی را وارد سوراخ های تهویه هوا یا منافذ دیگر تلویزیون نکنید.
 - هنگام جابجایی تلویزیون، مطمئن شوید کابل برق آن کش نیامده باشد. کش آمدن کابل برق ممکن است سبب شل شدن اتصالات و بروز قوس الکتریکی شود.
 - برای جدا کردن تلویزیون از برق، باید دوشاخه آن از پریز خارج شود. همواره هنگام جدا کردن کابل برق، دوشاخه را بکشید (کابل را نکشید). مطمئن شوید همواره به دوشاخه، کابل برق و پریز برق دسترسی کامل داشته باشید.
- ### خطر اتصال کوتاه یا آتش سوزی!
- هرگز کنترل از راه دور یا باتریهای آن را در معرض بارش باران، آب یا گرمای بیش از حد قرار ندهید.
 - از وارد شدن فشار بر دوشاخه برق جلوگیری کنید. دوشاخه های شل ممکن است سبب بروز قوس الکتریکی یا آتش سوزی شوند.

خطر بلعیدن باتری ها!

• تلویزیون و قاب آن را با پارچه نرم و مرطوب تمیز کنید.
هرگز از ماده ای مانند الکل، مواد شیمیایی یا پاک کننده های خانگی برای تمیز کردن تلویزیون استفاده نکنید.

خطر آسیب دیدگی صفحه نمایش!

• از تماس، فشار دادن، کشیدن یا زدن اجسام روی صفحه نمایش به شدت خودداری کنید.
• برای جلوگیری از تغییر شکل و رنگ پدیدگی صفحه نمایش، قطرات آب روی آن را به سرعت پاک کنید.

باز یافت



مواد و قطعات به کار رفته در طراحی و ساخت دستگاه شما با کیفیت و قابل بازیافت و استفاده مجدد است.



نشان سطل زباله ای که روی آن ضربدر کشیده شده است، روی یک محصول نشانگر آن است که این محصول تحت پوشش قانون EC/96/2002 اتحادیه اروپاست. همچنین دستگاه شما از باتری هایی بهره می برد که تحت پوشش قانون EC/66/2006 اتحادیه اروپاست و دور انداختن آن به همراه زباله های خانگی مجاز نیست.

لطفاً از نظام جمع آوری جداگانه محلی خود، برای محصولات برقی و الکترونیکی و باتری ها آگاهی یابید. لطفاً مطابق با قوانین محلی خود اقدام کنید و از دور انداختن محصولات قدیمی خود با زباله های خانگی خودداری کنید.

ممکن است باتری این محصول یا کنترل از راه دور آن از نوع سکه ای باشد، که امکان بلعیدن آن وجود دارد. همیشه باتری ها را از دسترس کودکان دور نگه دارید!

خطر گرم شدن بیش از حد!

• هرگز تلویزیون را در فضای محدودی نصب نکنید. همواره حداقل ۴ اینچ یا ۱۰ سانتی متر در اطراف تلویزیون فاصله جهت تهویه هوا نگه دارید. مطمئن شوید پرده یا اجسام دیگر هیچ گاه سوراخ های تهویه هوای روی تلویزیون را نپوشانند.

خطر آسیب دیدگی، آتش سوزی، یا صدمه دیدن کابل برق!

• هرگز تلویزیون یا اجسام دیگر را روی کابل برق نگذارید.
• قبل از طوفان همراه با رعد و برق، کابل برق و آنتن تلویزیون را از آن جدا کنید.
• هنگام طوفان های همراه با رعد و برق، هرگز به هیچ جای تلویزیون، کابل برق یا کابل آنتن دست نزنید.

خطر آسیب دیدگی حس شنوایی!

• از هندزفری یا هدفون با صدای بلند یا به مدت طولانی استفاده نکنید.

دماهای پایین

• در صورتی که حمل و نقل تلویزیون در دماهای زیر ۵ درجه سانتی گراد یا ۴۱ درجه فارنهایت انجام شده است، بسته بندی آن را باز کنید، پیش از متصل کردن آن به پریز برق، صبر کنید تا دمای آن با دمای اتاق یکسان شود.

مراقبت از صفحه نمایش

• تا حد ممکن از تماشای تصاویر ثابت خودداری کنید. تصاویر ثابت، تصاویری هستند که به مدت زمان زیادی روی صفحه نمایش باقی می ماند.
مثال: فهرست ها، نوارهای سیاه و ساعت.
اگر مجبور به تماشای تصاویر ثابت هستید، کنتراست و روشنایی صفحه نمایش را کاهش دهید تا از وارد شدن آسیب به آن جلوگیری شود.
• پیش از تمیز کردن تلویزیون، آن را از برق جدا کنید.

۶. **⏻** : محصول را روشن یا خاموش می کند. برای خاموش کردن کامل دستگاه، دوشاخه را از پریز جدا کنید.

کنترل از راه دور

بابت خرید این محصول به شما تبریک می گوئیم و پیوستن شما به خانواده **PHILIPS** را گرمی می داریم. برای بهره مندی کامل از پیشنهاد های **PHILIPS** ، تلویزیون خود را در وب سایت زیر ثبت کنید:

www.philips.com/welcome

بالا

صفحه کنترل

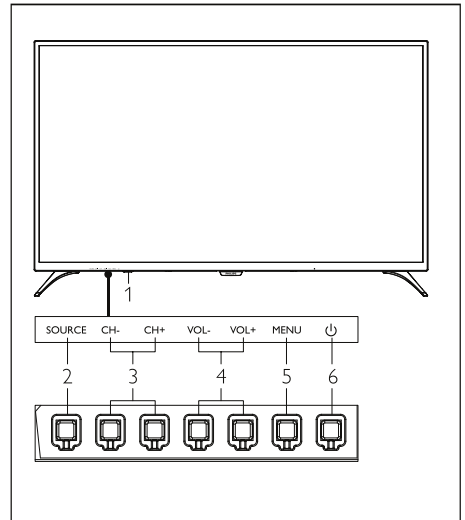
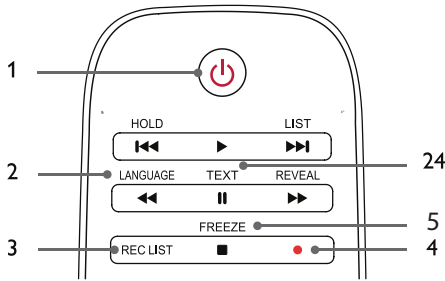

۱. **⏻** Standby-Power on (حالت آماده به کار/روشن کردن)

- تلویزیون روشن را در وضعیت آماده به کار قرار می دهد.
- تلویزیون آماده به کار را روشن می کند.

۲. **<<, >>, >>>, <<<, ||, >>>, ■** کلیدهای چندرسانه‌ای

• پخش محتوای چند رسانه‌ای را کنترل می کند:

- Previous (قبلی)، Play (پخش)، Next (بعدی)،
- REW (بازگشت)، Pause (مکث)، FF (جلو بردن سریع) و Stop (توقف).

۳. **REC LIST** (فهرست ضبط)

فهرست موارد ضبط شده را نمایش می دهد.

۴. **●** کلید قرمز

کلید عملکرد سیستم ذخیره سازی ویدئو (PVR)

۵. **FREEZE** : صحنه ای از برنامه تلویزیونی را ثابت

نگه می دارد. برای بازگشت به صفحه جاری این کلید را دوباره فشار دهید.

۱. پنجره نشانگر/گیرنده سیگنال کنترل از راه دور.

۲. **SOURCE** : فهرست منابع ورودی را نشان می دهد.

۳. **CH+/CH-**: به کانال قبلی یا بعدی جابجا می شود.

۴. **VOL+/VOL-**: میزان صدا را افزایش یا کاهش می دهد.

۵. **MENU** : فهرست را باز می کند یا می بندد.

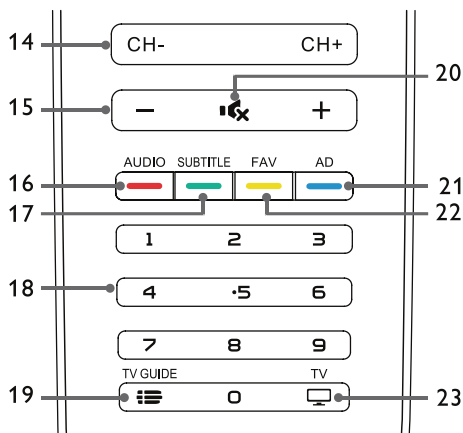

۱۴. CH+/CH-

به کانال قبلی یا بعدی جابجا می شود.

۱۵. +/-

میزان صدا را افزایش یا کاهش می دهد.

۱۶. AUDIO

میانبر صوتی

۱۷. SUBTITLE

در صورتی که کانال جاری دارای گزینه زیرنویس باشد، پیام زیرنویس را نشان می دهد.

۱۸. 0~9 کلید های عددی

کانال را انتخاب یا شماره کانال را وارد کنید.

۱۹. TV GUIDE

راهنمای برنامه یا EPG یا اطلاعات برنامه کانال ها را نمایش می دهد.

۲۰. قطع صدا

صدا را قطع یا وصل می کند.

۲۱. AD

صدای AD را فعال / غیرفعال می کند.

۲۲. FAV

فهرست علاقه مندیها را نمایش می دهد.

۲۳. TV

به حالت عملکرد تلویزیون جابجا می شود.

۲۴. TEXT

این کلید جهت نمایش تلتکست استفاده می شود.

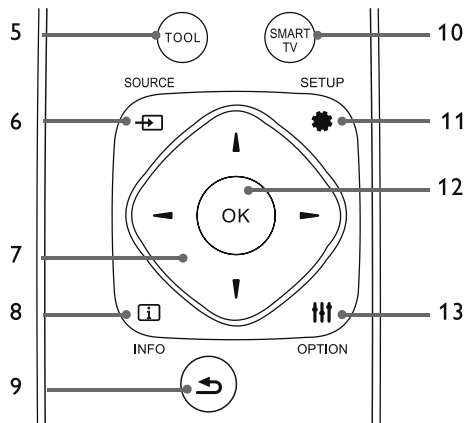

۵. TOOL

از ابزار مربوط به میانبر برای تنظیم موارد مربوط به دستگاه استفاده می شود.

۶. SOURCE

منابع ورودی تلویزیون را نشان می دهد.

۷. </>/</>/</>/</> کلید جابجایی

کلید جابجایی: گزینه های فهرست عملکرد تنظیمات را جابجا می کند.

۸. INFO

اطلاعات برنامه را نمایش می دهد و به کانال قبلی باز می گردد یا از فهرست جاری خارج می شود.

۹. بازگشت

به کانال قبلی باز می گردد. یا از منوی جاری خارج می شود.

۱۰. SMART TV

وارد رابط اصلی تلویزیون هوشمند می شود.

۱۱. SETUP

فهرست تنظیمات را باز می کند یا می بندد.

۱۲. OK

عمل انتخاب شده را تایید می کند.

در حالت تلویزیون، از این کلید برای نمایش فهرست کانال استفاده می شود.

۱۳. OPTION

عملکردهای فهرست را نمایش می دهد.

با این کلید به گزینه های مربوط به فعالیت یا انتخاب جاری دسترسی پیدا می کنید.

استفاده از کنترل از راه دور

برای استفاده از کنترل از راه دور، آن را نزدیک تلویزیون و به سمت حسگر کنترل از راه دور بگیرید. مطمئن شوید که مبلمان، دیوار یا اشیای دیگر خط دید بین کنترل از راه دور و تلویزیون را مسدود نکرده باشد.

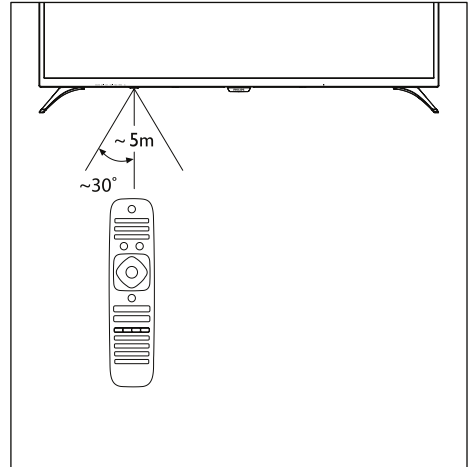
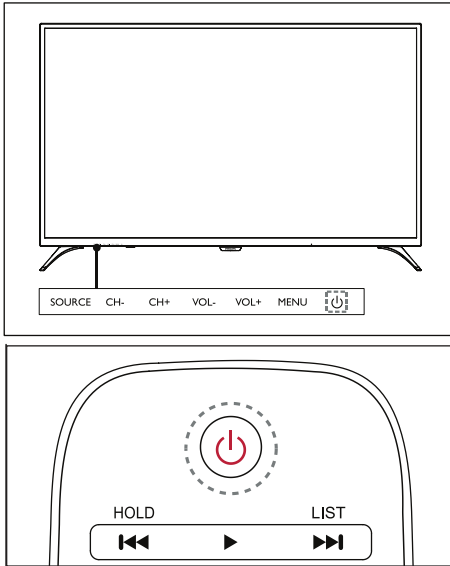

روشن کردن تلویزیون

اگر نشانگر خاموش باشد، باید سیم برق تلویزیون را به پریز وصل کنید. کلید روشن/خاموش تلویزیون را طبق شکل در وضعیت ON (روشن) قرار دهید. اگر نشانگر روشن باشد، باید کلید روشن/خاموش تلویزیون را فشار دهید.

تلویزیون روشن را در وضعیت آماده به کار قرار می دهد.

• کلید روشن/خاموش (Standby-On) روی کنترل از راه دور را فشار دهید. نشانگر Standby روشن می شود.

خاموش کردن تلویزیون

• کلید روشن-خاموش در حاشیه کناری تلویزیون را طبق شکل در وضعیت OFF (خاموش) قرار دهید. نشانگر Standby خاموش می شود.

نکته



با اینکه تلویزیون شما در حالت آماده به کار برق اندکی مصرف می کند، ولی در این حالت برق پیوسته مصرف می شود. اگر قرار است از تلویزیون به مدت طولانی استفاده نشود، سیم برق تلویزیون را از پریز جدا کنید.

4 استفاده از تلویزیون

روشن / خاموش کردن تلویزیون یا تغییر به حالت آماده به کار

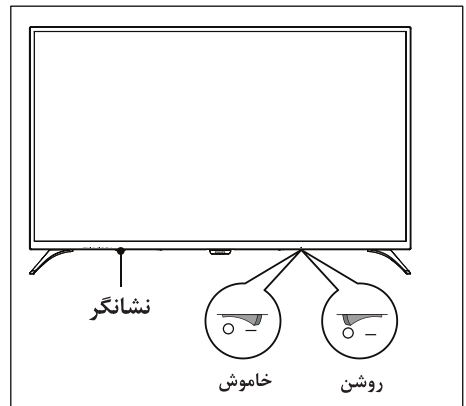

تغییر کانال ها بدون استفاده از فهرست کانال:

- کلید CH+/CH- روی تلویزیون یا کنترل از راه دور را فشار دهید.
- شماره کانال را با کلید های عددی روی کنترل از راه دور وارد کنید.
- برای بازگشت به کانال قبلی کلید **↶** (بازگشت) روی کنترل از راه دور را فشار دهید.

تغییر کانال ها با استفاده از فهرست کانال:

- برای مشاهده همه کانال های موجود می توانید از فهرست کانال استفاده کنید.
- کلید OK را فشار دهید. فهرست کانال ظاهر می شود.
- برای انتخاب کانال کلید **▲/▼** را فشار دهید.
- برای مشاهده کانال انتخاب شده کلید OK را فشار دهید.
- برای بازگشت به کانال قبلی کلید **↶** (بازگشت) را فشار دهید.

تنظیم صدای تلویزیون

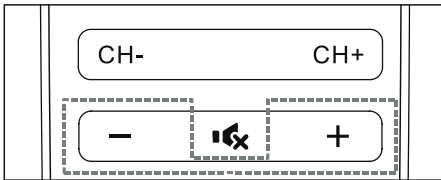
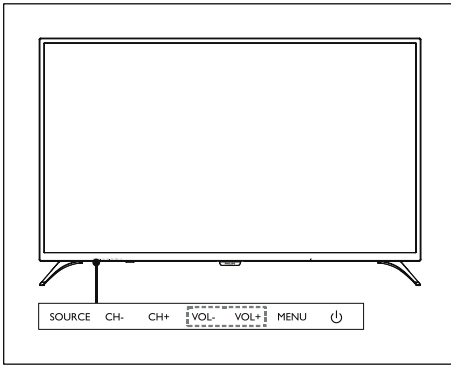

افزایش یا کاهش میزان صدا:

- کلید VOL+/VOL- تلویزیون یا کلید +/- کنترل از راه دور را فشار دهید.

قطع یا وصل صدا

- برای قطع کردن صدا کلید **⊗** را فشار دهید.
- برای وصل کردن صدا کلید **⊗** را دوباره فشار دهید.

توجه

• پیش از استفاده از هر دستگاه به عنوان منبع خارجی باید آن را روشن کنید.

استفاده از کلید منبع (SOURCE)

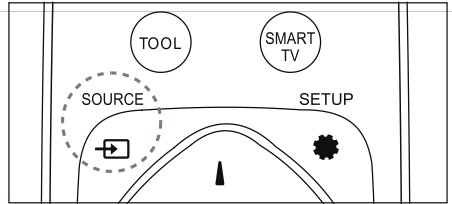

1. کلید SOURCE را فشار دهید. فهرست منابع نمایش داده می شود.
2. برای انتخاب منبع کلید **▲/▼** را فشار دهید.
3. کلید OK را فشار دهید. تلویزیون به منبع انتخاب شده جابجا می شود.

تعویض کانال

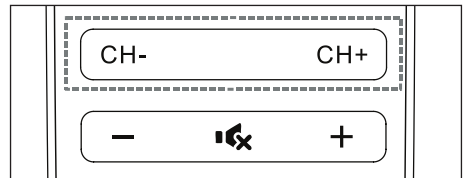
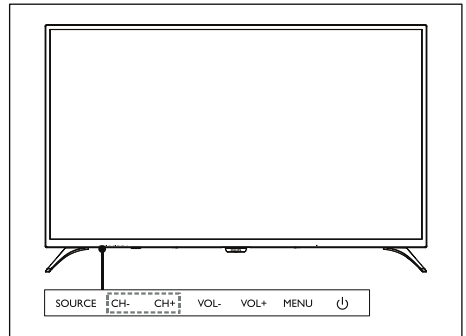

۵) استفاده از عملکردهای دیگر

دسترسی به فهرست تلویزیون

به کمک فهرست عملکرد امکان تنظیم کانال، تنظیم تصویر، تنظیم صدا و ... وجود دارد.

۱. کلید  را فشار دهید. فهرست تنظیمات باز می شود.

تغییر دادن تنظیمات تصویر

با اعمال تنظیمات از پیش تعریف شده یا تغییر دادن دستی تنظیمات می توانید تنظیمات تصویر مورد نظر خود را اعمال کنید.

تنظیم سریع تصویر

با این عملکرد می توانید تصویر را فوری تنظیم کنید.

۱. با فشردن کلید  تصویر را انتخاب کنید. سپس کلید OK را فشار دهید.

۲. تنظیمات مورد نظر خود را با پیروی از دستورالعمل روی صفحه انتخاب کنید.

سبک تصویر

تنظیم سبک تصویر مورد نظر را اعمال کنید.

۱. برای انتخاب حالت تصویر کلید  را فشار دهید.

۲. پس از انتخاب یکی از تنظیمات زیر، کلید OK را فشار دهید.

- واضح (Vivid): تنظیم دینامیک رنگ متناسب با نور روز را نشان می دهد.
- استاندارد (Standard): تنظیم تصویر را متناسب با بیشتر محیط ها و انواع تصویر تنظیم می کند.
- طبیعی (Natural): حالت طبیعی را تنظیم می کند.
- شخصی (Personal): از تنظیم تصویر شخصی استفاده می کند.

تغییر دادن دستی تنظیمات تصویر



۱. با فشردن کلید  تصویر (Picture) را انتخاب کنید. سپس کلید OK را فشار دهید.

۲. پس از انتخاب یکی از تنظیمات زیر کلید OK را فشار دهید.

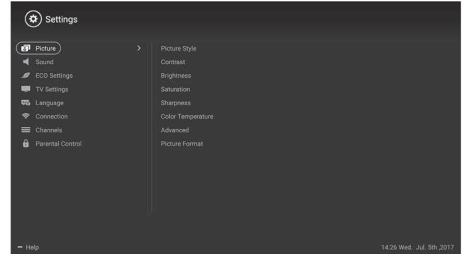
- کنتراست (Contrast): کنتراست را تنظیم می کند و اختلاف شدت نور بین بخش روشن و بخش تیره تصویر را افزایش می دهد.
- روشنایی (Brightness): شدت نور و خلوص ناحیه تیره را تنظیم می کند.
- اشباع (Saturation): اشباع رنگ را تنظیم می کند.
- وضوح (Sharpness): وضوح تصویر را تنظیم می کند.



نکته: عکس و برنامه های نشان داده شده فقط به عنوان مرجع است!

۲. برای انتخاب یکی از گزینه های زیر ابتدا کلید  و  سپس کلید OK را فشار دهید.

- تصویر (Picture): گزینه تنظیم تصویر از پیش تعریف شده را اعمال می کند.
- صدا (Sound): گزینه تنظیم صدای از پیش تعریف شده را اعمال می کند.
- تنظیم اقتصادی (ECO Setting): موارد نمایش پس زمینه را تنظیم می کند.
- تنظیم تلویزیون (TV Setting): موارد عملکرد تلویزیون را تنظیم می کند.
- زبان (Language): زبان فهرست، صفحه کلید و ورودی سیستم را تنظیم می کند.
- اتصال (Connection): اتصال شبکه سیمی و اتصال شبکه بی سیم را تنظیم می کند.

• کانال (Channels): گزینه های جستجوی کانال را تنظیم می کند.

• کنترل والدین (Parental control): والدین با این عملکرد می توانند کانال های قابل استفاده برای گروه های سنی مختلف کودکان را انتخاب کنند.

توجه

• این تنظیمات در منابع ورودی مختلف فرق می کند.

خودکار:

نسبت تصویر به صورت خودکار بر روی حالت مناسب تنظیم می شود.



تغییر دادن تنظیمات صدا:

با اعمال تنظیمات از پیش تعریف شده یا تغییر دادن دستی تنظیمات می توانید تنظیمات صدای مورد نظر خود را اعمال کنید.

تنظیم سریع صدا

با اعمال تنظیمات از پیش تعریف شده صدا در فهرست سبک صدا (Sound Style) می توانید صدا را به سرعت تنظیم کنید.

۱. با فشردن کلید  صدا (Sound) را انتخاب کنید. سپس کلید OK را فشار دهید.
۲. پس از انتخاب یکی از تنظیمات زیر، کلید OK را فشار دهید.

حالت صدا (Sound mode):

- استاندارد (Standard): این گزینه را می توان در بیشتر وضعیت ها و منابع صدا اعمال کرد.
- اخبار (News): می توان بر روی گفتار (مثلا خبر) اعمال کرد.
- سینما (Cinema): تنظیمات صدا را برای مشاهده فیلم تنظیم می کند.
- تنظیم شخصی (Personal setting): از تنظیمات شخصی شده صدا استفاده می کند.

تغییر دادن دستی تنظیمات صدا



۱. با فشردن کلید  صدا (Sound) را انتخاب کنید. سپس کلید OK را فشار دهید.
 ۲. پس از انتخاب یکی از تنظیمات زیر، کلید OK را فشار دهید.
- ۱۰KHz، ۵KHz، ۱۰.۵KHz، ۵۰۰Hz، ۱۲۰Hz: صدا را بر اساس دامنه فرکانس صدای فایل یا منبع تنظیم می کند.
 - تعادل (Balance): تعادل بلندگوهای چپ و راست را تنظیم می کند.
 - فراگیر (Surround): صدای فراگیر را روشن یا خاموش می کند.
 - تنظیم پیشرفته (Advanced setting): حالت PCM/RAW از SPDIF را انتخاب می کند.
 - کم شنوا (Hearing impaired): عملکرد افراد کم شنوا را فعال یا غیر فعال می کند.
 - جابجایی AD (AD switching): جابجایی AD را فعال یا غیرفعال می کند.

- دمای رنگ (Color temperature): دمای کلی رنگ تصویر را تنظیم می کند.

تنظیمات پیشرفته (Advanced setting):

- کاهش نویز (Noise reduction): نقاط نویزدار تصویر را فیلتر می کند و کاهش می دهد.
- تنظیم خودکار (Auto adjustment): تصویر رایانه را به طور خودکار تنظیم می کند.
- جابجایی تصویر (Picture shift): تصویر رایانه، مثلا موقعیت افقی، موقعیت عمودی، ساعت و فاز، را تنظیم می کند.

تغییر دادن قالب تصویر

- با فشردن کلید  گزینه تصویر (Picture) قالب تصویر (Picture format) را انتخاب کنید. سپس کلید  را فشار دهید.

قالب تصویر

می توانید یکی از قالب های تصویر زیر را انتخاب کنید.

توجه



• برخی تنظیمات تصویر برای برخی منابع کاربرد ندارد.

زوم زیرنویس: (این قالب در حالت HD و رایانه کاربرد ندارد.) اگر منبع تصویر دارای زیرنویس باشد، زیرنویس به طور کامل نمایش داده می شود و بخش بالایی تصویر بریده می شود.



قالب (۴:۳):

تصویر در قالب سنتی ۴:۳ نمایش می دهد.



تصویر گسترده (۱۶:۹):

(این قالب در حالت رایانه کاربرد ندارد) قالب تصویر از ۴:۳ به ۱۶:۹ تنظیم می شود.



صفحه پهن:

قالب تصویر از ۴:۳ به ۱۶:۹



استفاده از EPG

راهنمای برنامه (EPG) لیست برنامه های کانال های دیجیتالی می باشد. با EPG می توانید :

- لیست برنامه های دیجیتال در حال پخش را مشاهده کنید.
- اطلاعات در حال پخش را مشاهده کنید.
- یادآور برنامه را تنظیم کنید.

فعال کردن راهنمای برنامه (EPG)

برای نمایش فهرست برنامه کلید TV GUIDE روی کنترل از راه دور را فشار دهید.

توجه

EPG را نمی توان مستقیماً در حالت تلویزیون غیر دیجیتالی (ATV) فعال کرد.

- برای به یاد آوردن یا لغو کردن برنامه ای که ظرف یک هفته پخش خواهد شد، کلید سبز — را در راهنمای برنامه فشار دهید.
- برای فعال کردن عملکرد ضبط برنامه ریزی شده کلید قرمز — را فشار دهید. گزینه خودکار یا دستی موجود است. براساس علاقه خود می توانید زمان و حالت ضبط را به طور دستی تنظیم کنید.
- برای نمایش اطلاعات برنامه در تاریخ های مختلف کلید زرد — را فشار دهید.
- برای نمایش دستورالعمل راهنما کلید آبی — را فشار دهید.

فهرست ضبط

توجه

- از متصل بودن حافظه USB مطمئن شوید.
- اگر کنترل والدین فعال باشد، ممکن است نتوانید از عملکرد ضبط برنامه ریزی شده استفاده کنید.

ضبط برنامه

- در حالت تلویزیون دیجیتال، با فشردن کلید قرمز ● فهرست ضبط روی صفحه ظاهر و ضبط برنامه آغاز می شود. برای انتخاب فهرست عملیات کلید ▲ / ▼ را فشار دهید و سپس برای تایید کلید OK را فشار دهید. در مدت ضبط برنامه می توانید از کلیدهای ► , || , ■ به عنوان کلید میانبر عملیات استفاده کنید.

استفاده از Philips EasyLink

با عملکرد Philips EasyLink می توانید دستگاه متصل را با کنترل از راه دور تلویزیون کنترل نمایید.

EasyLink برای برقرار کردن ارتباط با دستگاه های متصل از HDMI CEC (کنترل وسایل الکترونیکی مصرف کننده) بهره می گیرد. دستگاهها باید از HDMI CEC پشتیبانی کنند و ارتباط آنها با کابل HDMI برقرار شده باشد.

برای فعال کردن Philips EasyLink باید:

• دستگاه سازگار و به صورت عادی کار کند.

• به EasyLink جایجا شوید.

توجه

- دستگاه سازگار با EasyLink باید روشن شده و به عنوان منبع انتخاب شده باشد.
- PHILIPS سازگاری ۱۰۰٪ بین دستگاه های HDMI-CEC را تضمین نمی کند.

روشن یا خاموش کردن EasyLink

توجه

• اگر نمی خواهید از Philips EasyLink استفاده کنید آن را فعال نکنید.

۱. کلید ⚙️ را فشار دهید.
۲. از تنظیمات تلویزیون (TV Setting) گزینه Easy Link را انتخاب کنید.
۳. OFF (خاموش) یا ON (روشن) را انتخاب کنید و کلید OK را فشار دهید.

تنظیم خروجی صدای HDMI

۱. کلید ⚙️ را فشار دهید.
۲. از تنظیمات تلویزیون (TV Setting) گزینه Easy Link < خروجی صدا HDMI (HDMI Audio Output) را انتخاب کنید.
۳. OFF (خاموش) یا ON (روشن) را انتخاب کنید و کلید OK را فشار دهید.

استفاده از EDID

• کلید  را فشار دهید.

- تنظیمات تلویزیون (TV Setting) < EDID Version را انتخاب کنید و برای وارد شدن کلید OK را فشار دهید.
- نسخه مورد نظر خود را انتخاب کنید و کلید OK را برای تایید فشار دهید.

نکته



• نسخه EDID فقط در منابع HDMI معتبر است. برای استفاده از بهترین کیفیت در تصاویر 4k (قابل پشتیبانی) پس از اتصال کابل HDMI نسخه 2.0 به ورودی HDMI3، نسخه EDID را به نسخه 2.0 تغییر دهید.

استفاده از زمان سنج

به کمک زمان سنج (Timer) می توانید تلویزیون را پس از مدت معینی در حالت آماده به کار قرار دهید.

استفاده از زمان سنج خواب

زمان وارد شدن تلویزیون به حالت آماده به کار را تنظیم می کند.

نکته



• پیش از رسیدن زمان سنج به عدد صفر می توانید تلویزیون را خاموش یا زمان سنج خواب (Sleep Timer) را دوباره تنظیم کنید.

۱. کلید  را فشار دهید و تنظیمات تلویزیون (TV Setting) < زمان سنج خواب (Sleep Timer) را انتخاب کنید. زمان سنج خواب (Sleep Timer) را دوباره تنظیم کنید.

۲. زمان سنج را بر روی مقداری بین ۰ و ۲۴۰ تنظیم کنید. گام افزایش زمان سنج خواب (Sleep Timer) ۱۰ دقیقه است. اگر Sleep Timer بر روی ۰ تنظیم شود، غیرفعال می شود.

۳. برای فعال کردن زمان سنج کلید OK را فشار دهید. با فرا رسیدن زمان از پیش تنظیم شده، تلویزیون وارد حالت آماده به کار می شود.

به روز رسانی نرم افزار

PHILIPS محصولات خود را مرتباً بهسازی می کند.

بهتر است نرم افزار تلویزیون را پس از معرفی نسخه جدید نرم افزار به روز کنید.

بررسی نسخه نرم افزار جاری

با فشردن کلید  گزینه تنظیمات تلویزیون (TV Setting) < درباره تلویزیون (About TV) < اطلاعات نرم افزاری جاری (Current Software Info) را انتخاب کنید و کلید OK را فشار دهید. اطلاعات نسخه نرم افزار جاری نمایش داده می شود.

به روز رسانی نرم افزار

به روز رسانی نرم افزار به روش های زیر امکان پذیر است:

• اتصال به شبکه جهت بروزرسانی خودکار :

با فشردن کلید  گزینه تنظیمات تلویزیون (TV Setting) < درباره تلویزیون (About TV) < به روز رسانی خودکار نرم افزار (Auto Software Update) را انتخاب کنید و کلید OK را فشار دهید. نرم افزار را با پیروی از دستورالعمل روی صفحه به روز کنید.

• نرم افزار را با حافظه USB به روز کنید:

۱. با فشردن کلید  گزینه تنظیمات تلویزیون (TV Setting) < درباره تلویزیون (About TV) < به روز رسانی دستی نرم افزار (Manual Software Update) را انتخاب کنید و کلید OK را فشار دهید. نرم افزار را با پیروی از دستورالعمل روی صفحه به روز کنید.

۲. با فشردن کلید  گزینه تنظیمات تلویزیون (TV Setting) < درباره تلویزیون (About TV) < به روز رسانی محلی (Local Update) را انتخاب کنید و کلید OK را فشار دهید. نرم افزار را با پیروی از دستورالعمل روی صفحه به روز کنید.



توجه



• پس از به روز رسانی نرم افزار، دستگاه USB را جدا کنید.

• برای به روز رسانی نرم افزار، از دستگاه USB استفاده کنید. استفاده از دیسک سخت ممکن است به شکست فرایند به روز رسانی و راه اندازی دوباره به دلیل کمبود برق منجر شود.

تغییر تنظیمات مورد علاقه تلویزیون

کلید  را جهت ورود به تنظیمات فشار دهید و با فشار دادن کلید OK به قسمت راه اندازی سریع (Quick Boot) وارد شوید و با کلید  /  گزینه Off را جهت غیرفعال کردن راه اندازی سریع انتخاب کنید.

۱. برای انتخاب تنظیمات تلویزیون (TV Setting) کلید  را فشار دهید.

۲. پس از انتخاب یکی از گزینه های زیر، کلید OK را فشار دهید.

• بازنشانی تصویر و صدا (Picture and Sound Reset): همه تنظیمات تصویر و صدای تلویزیون را به مقادیر پیش فرض بازمی گرداند.

• Easylink: عملکردهای Easylink را تنظیم می کند.

• درباره تلویزیون (About the TV): اطلاعات مربوط به تلویزیون را نمایش می دهد.

• بوق کلید (Key Beep): صدای کلید کنترل از راه دور را فعال می کند. با فشردن کلید کنترل از راه دور صدایی از تلویزیون پخش می شود.

• زمان سنج خواب (Sleep Timer): تلویزیون پس از مدت معینی وارد حالت خواب می شود.

• نصب دوباره تلویزیون (Reinstall TV): تلویزیون را به مقادیر پیش فرض تنظیمات بازمی گرداند.

• حالت فروشگاه (Shop Mode): حالت فروشگاه را فعال یا غیرفعال می کند.

• منطقه زمانی (Time Zone): منطقه زمانی تلویزیون را تنظیم می کند.

• سیستم ذخیره سازی ویدئو PVR (PVR File System): انتخاب دیسک (Select disk): پوشه محل ذخیره فایل ضبط را انتخاب می کند.



• شروع قالب بندی (Format start): دستگاه USB خارجی را قالب بندی (فرمت) می کند.

• بررسی سریع (Speed check): سرعت خواندن/نوشتن دستگاه USB را آزمایش می کند.

• بروز رسانی نرم افزار (OAD)(Software update OAD): بروز رسانی نرم افزار (OAD) را روشن/خاموش می کند.

راه اندازی سریع

کلید  را جهت ورود به تنظیمات فشار دهید. راه اندازی سریع (Quick Boot) و کلید OK را جهت ورود فشار دهید.

با کلید  /  گزینه ON را انتخاب کنید تا گزینه مورد نظر فعال شود.

روشن کردن راه اندازی سریع:

باعث بهبود عملکرد تلویزیون در کاهش زمان راه اندازی می شود.

۶ مرکز رسانه

می توانید عکس، فیلم، موسیقی و دیگر فایل های چندرسانه ای درون دستگاه USB را پخش کنید.

پخش فایل رسانه از دستگاه USB متصل به تلویزیون

توجه

• دستگاه حافظه پشتیبانی شده (Supported storage device): از متصل بودن USB مطمئن شوید.

۱. تلویزیون را روشن کنید.

۲. حافظه USB را به درگاه USB کنار تلویزیون وصل کنید.

۳. با فشردن کلید  فهرست منبع را نمایش می دهد.

۴. دیسک USB را انتخاب کنید و کلید OK را فشار دهید.

۵. اگر چندین دستگاه حافظه USB وجود داشته باشد، باید دستگاه حافظه USB مورد نظر را انتخاب کنید و کلید OK را فشار دهید. مرورگر باز می شود.

مشاهده عکس

۱. یک پوشه یا عکس از صفحه مرورگر انتخاب کنید و کلید OK را فشار دهید. مرورگر باز می شود.

۲. یک عکس انتخاب کنید و کلید OK را فشار دهید. عکس را به اندازه تمام صفحه بزرگ کنید.

▶ / || : اسلاید را پخش/ متوقف می کند.

◀ / ▶ : عکس قبلی/ بعدی را نمایش می دهد.



↶ : به صفحه مرورگر باز می گردد.

تغییر تنظیمات پخش اسلاید



در هنگام پخش شدن اسلایدها کلید  را فشار دهید. فهرست گزینه‌های پخش اسلاید را نمایش می‌دهد. تصاویر را با پیروی از دستورالعمل روی صفحه مرور کنید.

گوش دادن به موسیقی

یک پوشه یا آهنگ از صفحه مرورگر انتخاب کنید و کلید OK را برای پخش فشار دهید. تنظیمات پخش موسیقی را با پیروی از دستورالعمل روی صفحه تغییر می‌دهد.

 /  : موسیقی را پخش / متوقف می‌کند.

 /  : جلو بردن سریع / عقب بردن سریع

 /  : موسیقی قبلی / بعدی را پخش می‌کند.

 : به صفحه مرورگر بازمی‌گردد.



 : حالت پخش موسیقی را تنظیم می‌کند.



تماشا کردن ویدئو

۱. یک پوشه یا ویدئو از صفحه مرورگر انتخاب کنید.

۲. برای پخش کردن ویدئو کلید OK را فشار دهید. تنظیمات پخش ویدئو را با پیروی از دستورالعمل روی صفحه تغییر دهید.

 /  : ویدئو را پخش / متوقف می‌کند.

 /  : جلو بردن سریع / عقب بردن سریع

 /  : ویدئو قبلی / بعدی را پخش می‌کند.

 : به صفحه مرورگر باز می‌گردد.

 : حالت پخش موسیقی را تنظیم می‌کند.

جدا کردن حافظه USB

توجه

• حافظه USB را با طی کردن مراحل زیر خارج کنید تا آسیبی به آن وارد نشود.

۱. برای بازگشت به صفحه اصلی مرورگر یا خارج شدن از آن کلید  را فشار دهید.

۲. پس از حدود ۵ ثانیه دستگاه حافظه USB را خارج کنید.

⑦ تنظیم کانال

در فرایند تنظیم اولیه، سیستم به شما یادآوری می‌کند که اتصال شبکه یا نصب کانال تلویزیون را انتخاب کنید. روش نصب دوباره و تنظیم دقیق کانال‌ها در این بخش شرح داده شده است.

جستجوی خودکار کانال

۱. کلید  را فشار دهید.

۲. کانال (Channel) < تنظیمات کانال (Channel Settings) را انتخاب کنید و کلید OK را فشار دهید.

۳. برای شروع جستجوی خودکار کانال، کلید OK را فشار دهید.

توجه

• از این عملکرد فقط در حالت تلویزیون می توان استفاده کرد.

مرحله ۳ تنظیم دقیق ATV

۱. کلید  را فشار دهید.

۲. کانال (Channel) < نصب دستی کانال آنالوگ (Analog channel manual installation) < تنظیم دقیق (Fine tuning) را انتخاب کنید.

۳. برای تنظیم فرکانس گزینه کاهش (Decrease) یا افزایش (Increase) را انتخاب کنید.

جستجوی کانال های دیجیتال

۱. کلید  را فشار دهید.

۲. کانال (Channel) < نصب دستی کانال دیجیتال (Digital channel manual installation) را

انتخاب کنید و کلید OK را فشار دهید.

۳. وارد کردن دستی فرکانس کانال.

۴. اسکن (Scan) را انتخاب کنید و کلید OK را فشار دهید تا اسکن آغاز شود.

Ⓐ تنظیم شبکه

روشن/خاموش کردن تلویزیون هوشمند

می توانید شبکه را طوری تنظیم کنید که دسترسی به شبکه های مختلف ممکن شود.

۱. تلویزیون را به اینترنت وصل کنید. اگر اتصال شبکه وجود نداشته باشد، برخی عملکردهای تلویزیون هوشمند کاربرد نخواهد داشت.

۲. کلید SMART TV روی کنترل از راه دور را فشار دهید. تصویر به طور خودکار به تلویزیون هوشمند (Smart TV) جابجا می شود.

برنامه های کاربردی

می توانید از فروشگاه برنامه (App store) برنامه دانلود کنید، برنامه های نصب شده را مدیریت کنید و به سرعت بین برنامه های پر کاربرد و برنامه های من (My Apps) جابجا شوید.

توجه

• تنظیم دقیق فرکانس فقط در صورتی ممکن است که منبع ATV باشد.

مرحله ۲ جستجو و ذخیره کردن کانال های جدید

۱. کلید  را فشار دهید.

۲. کانال (Channel) < نصب دستی کانال آنالوگ (Analog channel manual installation) < شروع

اسکن (Begin Scanning) را انتخاب کنید.

• می توانید فرکانس کانال را مستقیماً وارد کنید.

• اسکن (Scan) را انتخاب کنید و کلید OK را فشار دهید تا اسکن آغاز شود.

۳. در پایان فرایند جستجو، گزینه ذخیره (Save) را انتخاب کنید و از رابط جاری خارج شوید.

• کانال های پیدا شده را ذخیره کنید.

۳. برای وارد کردن نشانی IP، ماسک زیر شبکه، دروازه، DNS^۱ و DNS^۲، از کنترل از راه دور استفاده کنید.
۴. پس از وارد کردن مقادیر، OK (تایید) را انتخاب کنید و کلید OK را فشار دهید.

نصب شبکه بی سیم

۱. کلید  را فشار دهید و اتصال (Connection) < سیمی یا بی سیم (Wired or Wi-Fi) < اتصال شبکه (Network Connection) < شبکه بی سیم (WiFi Network) را انتخاب کنید.

۲. ON (روشن) را انتخاب کنید. پارامترهای تنظیم شده شبکه جاری و شبکه بی سیم موجود بر روی صفحه ظاهر می شود.

۳. اتصال WPS (Connect WPS) را انتخاب کنید، عملکرد WPS مسیریاب (روتر) را فعال کنید و کلید OK را فشار دهید تا ارتباط با شبکه WPS برقرار شود.

به اشتراک گذاشتن صفحه

- تعامل چند صفحه ای (Multi-screen Interaction) محتویات تلفن همراه و... را روی صفحه تلویزیون نشان می دهد و صدای تلفن همراه را به صورت همزمان از بلندگوی تلویزیون پخش می کند. برای تنظیم میزان صدا از کلید صدای روی کنترل از راه دور استفاده کنید.

- عملکرد تعامل چندصفحه ای ممکن است با برخی تلفن های همراه سازگار نباشد.



ایجاد اتصال

۱. کلید  را فشار دهید و اتصال (Connection) < سیمی یا بی سیم (Wired or Wi-Fi) < اشتراک گذاری صفحه (Screen Sharing) را انتخاب کنید.
۲. روشن (ON) یا خاموش (OFF) را انتخاب کنید و کلید OK را برای تایید فشار دهید.
۳. برای فرستادن درخواست اتصال از عملکرد نمایش WLAN بی سیم روی تلفن همراه استفاده کنید. پس از برقرار شدن اتصال، تصویر روی تلفن همراه به صفحه تلویزیون منتقل می شود.

- برخی برنامه ها فقط با ماوس کار می کند.
- فضای حافظه با فضای موجود برابر نیست.
- حق افزودن یا حذف کردن برنامه ها برای PHILIPS محفوظ است.
- حافظه (ROM) تلویزیون را به طور تصادفی تغییر ندهید. در غیر اینصورت، ایرادات ناشی از آن مشمول ضمانت نمی شود.

نوع شبکه

می توانید نوع تنظیم شبکه را انتخاب کنید.

- کلید  را فشار دهید و اتصال (Connection) < سیمی یا بی سیم (Wired or Wi-Fi) را انتخاب کنید. برای دیدن نشانی MAC ، کلید  را فشار دهید و اتصال (Connection) < سیمی یا بی سیم (Wired or Wi-Fi) < مشاهده تنظیمات شبکه (View Network Setting) را انتخاب کنید.



نصب کابل

- برای وصل کردن تلویزیون به شبکه رایانه یا اینترنت، باید تلویزیون را به شبکه رایانه مسیریاب (روتر) نصب کنید. برای وصل کردن مسیریاب به تلویزیون از کابل شبکه (کابل اترنت) استفاده کنید. مسیریاب را به کمک کابل شبکه به رابط شبکه در پایین تلویزیون وصل کنید و مسیریاب را پیش از نصب شبکه روشن کنید.

اتصال شبکه کابلی و جستجوی خودکار

۱. کلید  را فشار دهید و اتصال (Connection) < سیمی یا بی سیم (Wired or Wi-Fi) < اتصال شبکه (Network Connection) < شبکه کابلی (Wired Network) را انتخاب کنید.
۲. گزینه DHCP و سپس اتصال (Connect) را انتخاب کنید و کلید OK را فشار دهید. پروتکل شبکه به طور خودکار تنظیم می شود.

تنظیم شبکه کابلی - ورود خودکار

۱. کلید  را فشار دهید و اتصال (Connection) < سیمی یا بی سیم (Wired or Wi-Fi) < اتصال شبکه (Network Connection) < شبکه کابلی (Wired Network) را انتخاب کنید.
۲. IP استاتیک را انتخاب کنید، کلید  را فشار دهید، مکان نما را در کادر ورود قرار می دهد.

حالت قطع اتصال

۱. در مدت انتقال می توانید ارتباط با تلفن همراه را قطع کنید.
۲. برای قطع کردن ارتباط می توانید کلید  کنترل از راه دور را فشار دهید.

توجه

• عملکرد تعامل چندصفحه ای فقط در صورتی می توان استفاده کرد که عملکرد بی سیم یا Wi-Fi تلویزیون و دستگاه همراه فعال باشد.

۹ اطلاعات محصول

اطلاعات محصول ممکن است بدون اطلاع قبلی تغییر یابد. برای کسب اطلاعات بیشتر درباره محصول، به www.philips.com/support مراجعه کنید.

وضوح نمایش

قالب های رایانه ای
وضوح- سرعت بازسازی:

640 x 480 - 60Hz
800 x 600 - 60Hz
1024 x 768 - 60Hz
1360 x 768 - 60Hz
1920 x 1080 - 60Hz

قالب های فیلم HDMI
وضوح- سرعت بازسازی:

480i - 60Hz
480p - 60Hz
576i - 50Hz
576p - 50Hz
720p - 50Hz, 60Hz
1080i - 50Hz, 60Hz
1080p - 50Hz, 60Hz
2160p - 50Hz, 60Hz

چند رسانه ای

- دستگاه حافظه پشتیبانی شده: USB
- دستگاه های حافظه با فرمت های FAT ، NTFS ، FAT 32 را پشتیبانی می کند.
- قالب های فایل چندرسانه ای سازگار عبارتند از: عکس: JPEG
- صدا: MP3
- فیلم: H.265 H.264(FHD) , MPEG 2/MPEG 4

قدرت صدا

43": 8W x 2
50": 8W x 2
55": 8W x 2
65": 8W x 2

وضوح اصلی

43": 3840 x 2160
50": 3840 x 2160
55": 3840 x 2160
65": 3840 x 2160

تنظیم / گیرندگی / انتقال

- ورودی آنتن هوایی: کوکسیال 75 اهم (IEC75)
- سیستم های پشتیبانی شده: L, B/G, D/K, SECAM, PAL : آنالوگ
- دیجیتال : DVB-T/T2

کنترل از راه دور

• باتری: 2xAAA

منبع تغذیه

- منبع تغذیه اصلی: 50/60Hz, 100-240 ولتاژ متناوب
- مصرف انرژی در حالت آماده به کار: $\geq 0.5W$
- دمای محیط: 40°C-5
- مصرف برق (وات) :

43": 98 W
50": 110 W
55": 155 W
65": 180 W

پایه های تلویزیون پشتیبانی شده

برای نصب کردن تلویزیون، پایه تلویزیون PHILIPS یا پایه های تلویزیون سازگار با استاندارد VESA تهیه کنید. برای جلوگیری از آسیب دیدن کابل ها و رابط ها، فاصله بین پشت تلویزیون تا دیوار باید حتما حداقل 2,2 اینچ یا 5.5 سانتی متر باشد.



هشدار

- از همه دستورالعمل های ارائه شده برای پایه تلویزیون پیروی کنید. PHILIPS در قبال نصب تلویزیون به روشی که به سانحه، مصدومیت یا خسارت منجر شود مسئولیتی ندارد.

شماره مدل	حد پیکسل ضروری	پیچ نصب ضروری
43"	400x200	4 x M6
50"	200x200	4 x M6
55"	200x200	4 x M6
65"	200x200	4 x M6

۱۰) عیب یابی

این بخش ایرادات رایج و راهکارهای آنها را پوشش می دهد.

ایرادات عمومی

تلویزیون روشن نمی شود:

• سیم برق را از پریز جدا کنید. پس از یک دقیقه دوباره آن را به پریز وصل کنید.

• بررسی کنید که سیم برق به طور کامل به پریز وصل شده باشد.

کنترل از راه دور بدرستی کار نمی کند:

• بررسی کنید که باتری های کنترل از راه دور، سازگار با جهت +/- جاگذاری شده باشد.

• باتری خالی یا ضعیف کنترل از راه دور را تعویض کنید.

• عدسی کنترل از راه دور و حسگر تلویزیون را تمیز کنید.

اشکال در زبان فهرست:

• زبان فهرست تلویزیون را به زبان مورد نظر خود تغییر دهید.

در هنگام روشن / خاموش کردن تلویزیون یا قرارداد آن در حالت آماده به کار ، صدای غیرعادی از شاسی تلویزیون شنیده می شود :

• هیچ اقدامی لازم نیست، صدای غیر عادی (غرغر) ناشی از انبساط و انقباض تلویزیون به دلیل خنک و گرم شدن آن است. این حالت تاثیری بر روی عملکرد تلویزیون ندارد.

ایرادات کانال

کانال های قبلا نصب شده در فهرست کانال دیده نمی شود:

• بررسی کنید که فهرست کانال درست انتخاب شده باشد.

ایرادات تصویر

تلویزیون روشن است ولی تصویری وجود ندارد:

• بررسی کنید که آنتن به درستی به تلویزیون وصل شده باشد.

• بررسی کنید که دستگاه مناسب به عنوان منبع تلویزیون انتخاب شده باشد.

صدا هست ولی تصویر وجود ندارد:

• بررسی کنید که تنظیمات تصویر به درستی تنظیم شده باشد.

گیرندگی ضعیف تلویزیون از اتصال آنتن:

• بررسی کنید که آنتن به درستی به تلویزیون وصل شده باشد.

• بلندگوها، دستگاههای صوتی فاقد اتصال زمین، چراغهای نئون، ساختمان های بلند یا دیگر اشیای بزرگ ممکن است کیفیت گیرندگی را تحت تاثیر قرار دهد. در صورت امکان، برای بهبود کیفیت گیرندگی با تعویض جهت آنتن یا دور کردن دستگاههای مزاحم از اطراف تلویزیون اقدام کنید.

• اگر گیرندگی برای کانال خاصی ضعیف باشد، باید آن کانال را به دقت تنظیم کنید.

کیفیت تصویر دریافتی از دستگاه های متصل پایین است:

• بررسی کنید که دستگاه به درستی وصل شده باشد.

• بررسی کنید که مشخصات تصویر به درستی تنظیم شده باشد.

تصویر با صفحه سازگار نیست، بسیار بزرگ یا بسیار کوچک است:

• قالب تصویر دیگری را امتحان کنید.

موقعیت تصویر نادرست است:

• سیگنال های تصویر برخی دستگاه ها ممکن است به درستی با صفحه سازگار نباشد. خروجی سیگنال دستگاه را بررسی کنید.

ایرادات صدا

تصویر وجود دارد ولی کیفیت صدا پایین است:

• بررسی کنید که همه کابل ها به درستی وصل شده باشد.

• بررسی کنید که صدا روی صفر تنظیم نشده باشد.

• بررسی کنید که صدا قطع (Mute) نشده باشد.

• بررسی کنید که مشخصات صدا به درستی تنظیم شده باشد.

تصویر وجود دارد ولی صدا فقط از یک بلندگو پخش می شود :

• بررسی کنید که تعادل صدا بر روی مرکز تنظیم شده باشد.

ایرادات اتصال HDMI

ایرادات مربوط به دستگاه HDMI :

- توجه داشته باشید که پشتیبانی از HDCP (محافظت از محتوای دیجیتال با پهنای باند بالا) ممکن است زمان رسیدن محتوا از دستگاه HDMI به تلویزیون را اندکی افزایش دهد.
- اگر تلویزیون دستگاه HDMI را شناسایی نکند و تصویری نمایش داده نشود، باید ابتدا منبع سیگنال دیگری را انتخاب کنید و دوباره به آن بازگردید.
- اگر اختلالات متناوب صدا وجود داشته باشد، باید بررسی کنید که تنظیمات خروجی از دستگاه HDMI درست باشد.

ایرادات اتصال رایانه

تصویر رایانه روی تلویزیون پایدار نیست:

- بررسی کنید که رایانه از وضوح و سرعت بازسازی پشتیبانی شده استفاده می کند.
- قالب تصویر تلویزیون را بر روی بدون مقیاس (Unscaled) تنظیم کنید.

ایرادات اتصال شبکه

ممکن نبودن اتصال به اینترنت:

- اگر تلویزیون به درستی به روتر وصل شده است اتصال بین روتر و اینترنت را بررسی کنید.
- **پایین بودن سرعت شبکه:**

- برای آشنا شدن با عوامل تاثیرگذار بر روی سرعت انتقال و کیفیت سیگنال به راهنمای روتر مراجعه کنید.
- ممکن است لازم باشد که سرعت پهنای باند خود را افزایش دهید.

تماس با ما

اگر نتوانستید مشکل خود را برطرف کنید، به بخش پرسش های متداول " مربوط به این مدل در نشانی www.philips.com/support مراجعه کنید. در صورت بر طرف نشدن مشکل با مرکز خدمات مشتری PHILIPS در محل خود تماس بگیرید.



هشدار

• شخصا برای تعمیر تلویزیون اقدام نکنید. این کار ممکن است سبب صدمه جدید و وارد شدن خسارت جبران ناپذیر به تلویزیون یا باطل شدن ضمانت نامه شود.

توجه



• پیش از تماس گرفتن با مرکز خدمات مشتری PHILIPS مدل و شماره سریال تلویزیون خود را یادداشت کنید. این اعداد در پشت/پایین تلویزیون و روی جعبه آن درج شده است.

11 متن باز

نرم افزار متن باز این تلویزیون حاوی نرم افزار منبع باز است. PHILIPS بدین وسیله پیشنهاد ارائه - مبتنی بر درخواست نسخه ای از کد منبع کامل متناظر با بسته های نرم افزاری منبع باز مشمول حق نسخه برداری استفاده شده در این محصول را که مجوز مرتبط آنها را درخواست کرده است، مطرح می کند. این پیشنهاد تا سه سال پس از خرید محصول برای همه افراد گیرنده این اطلاعات معتبر است. برای دریافت کد منبع، درخواست خود را به زبان انگلیسی به نشانی زیر ارسال فرمایید.

www.philips.com/support

اطلاعیه مجوز متن باز

در این تلویزیون PHILIPS، از تاییدیه ها و متن های مجوز نرم افزارهای منبع باز استفاده شده است. این سند روند توزیع کد منبع استفاده شده در تلویزیون PHILIPS که مشمول مجوز عمومی کلی GNU (یا GPL) یا مجوز عمومی کلی فرعی GNU (یا LGPL) یا دیگر مجوزهای منبع باز می شود، را توضیح داده است.

جهت دریافت دستورالعمل کد منبع این نرم افزار می توانید به آدرس اینترنتی زیر مراجعه فرمایید.

www.philips.com/support

PHILIPS در قبال داد و ستد پذیری یا تناسب با کاربردهای خاص این نرم افزار هیچ ضمانتی، صریح یا ضمنی، نمی دهد. PHILIPS هیچ حمایتی از این نرم افزار ندارد. موارد ذکر شده شامل ضمانت ها و حقوق قانونی مربوط به محصولات PHILIPS خریداری شده نمی شود. موارد ذکر شده فقط شامل کد منبع در اختیار شما می باشد.



