

# PHILIPS

## راهنمای نصب سریع

سری ۶۰۰۰



اندازه صفحه نمایش (اینچ)	مدل
43"	43PUT6002/56
50"	50PUT6002/56
55"	55PUT6002/56
65"	65PUT6023/56



English

Before using your product, read all accompanying safety information.

(The relevant parameters of instructions are variable, without prior notice, if there is any discrepancy, please in accordance with actual object.)

فارسی

پیش از استفاده از محصول همه اطلاعات ایمنی پیوست را ملاحظه فرمایید.

(پارامترهای مرتبط به دستورالعمل ها، بدون اطلاع قبلی قابل تغییر می باشند در صورت مشاهده هر نوع اختلاف به دستگاه تلویزیون مراجعه نمایید)



English

فارسی

What's in the box

اقلام موجود در جعبه

(۴۳"، ۵۰"، ۵۵"، ۶۵")

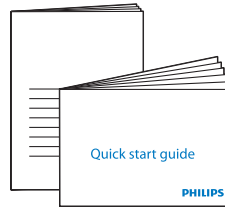
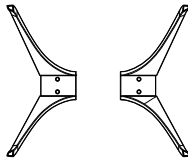
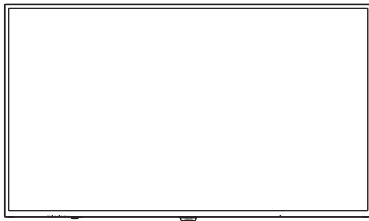

(۴ عدد)

1

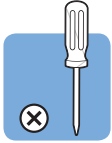

English  
فارسی

Mount the stand  
نصب کردن پایه

(۴۳", ۵۰", ۵۵", ۶۵")

1

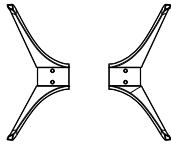

2

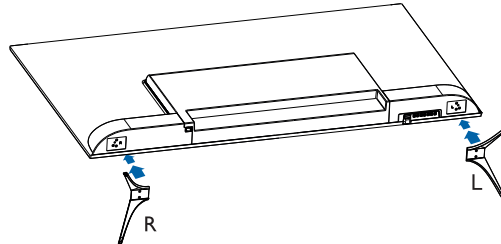

3

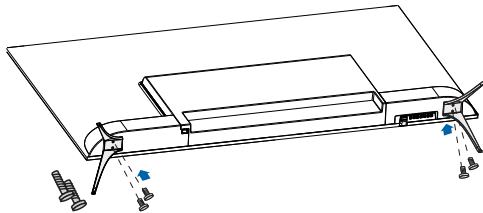



# 2

English

فارسی

Connect

اتصال

(۴۳"، ۵۰"، ۵۵")

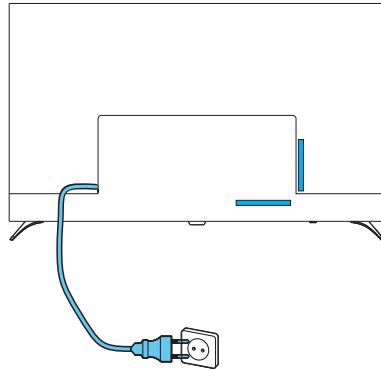

# 2

English  
فارسی

(۶۵")

Connect  
اتصال

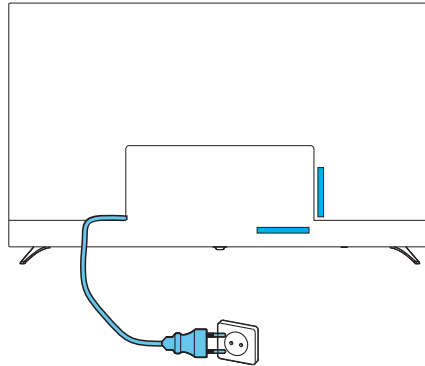

Coaxial-OUT   LAN   HDMI 1 (4K)   HDMI 2(4K) (ARC)   VGA   AV - IN   VIDEO   AUDIO-L   AUDIO-R   AUDIO-OUT

ANT/CABLE   HDMI 3(4K) (MHL) 5V=2A   USB 2   5V=500mA   USB 1   5V=500mA

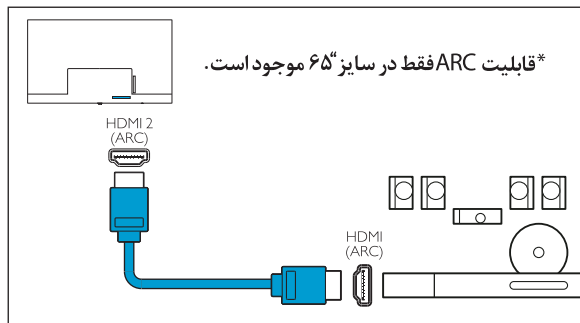
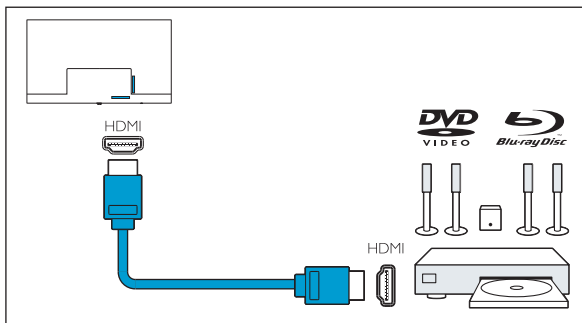
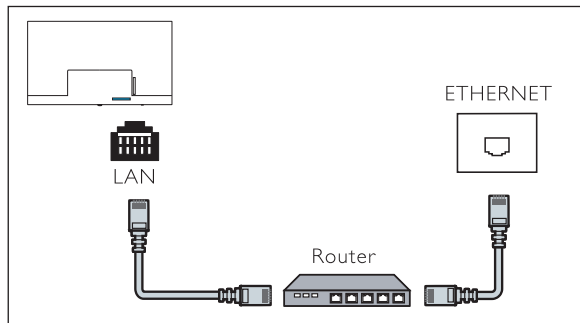
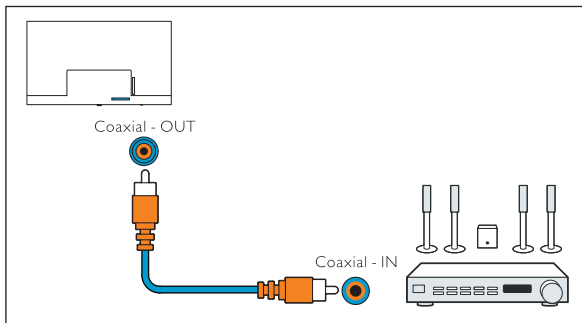

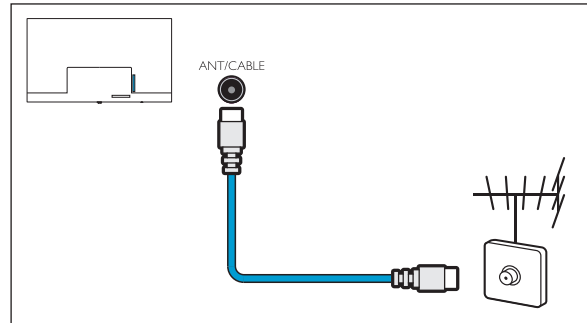
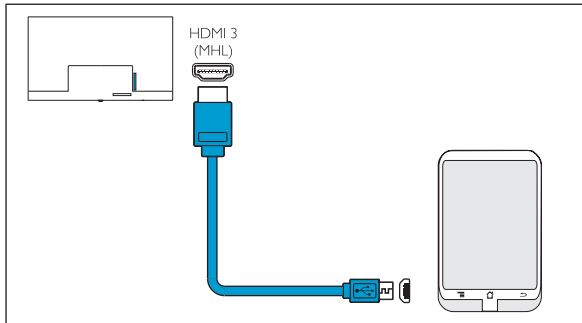
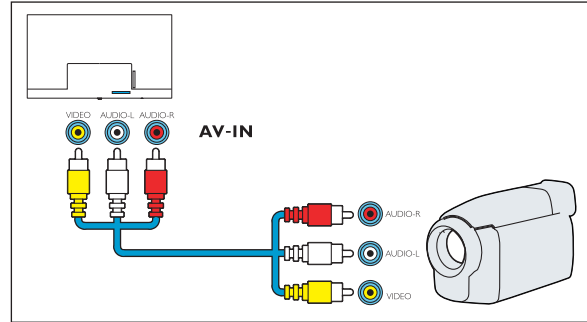
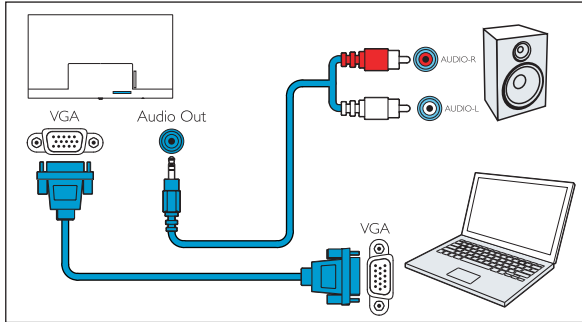

# 3

English  
فارسی

Insert batteries  
جایگذاری باتری

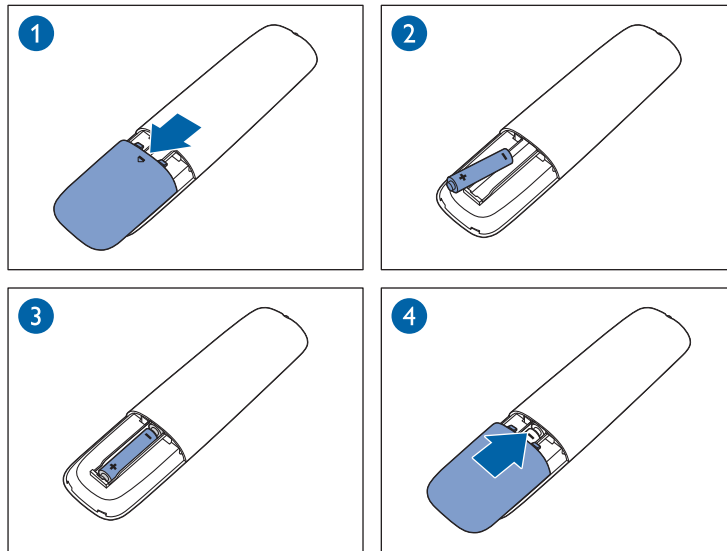



English  
فارسی

To wall mount, purchase a suitable bracket.  
برای نصب کردن بر روی دیوار، از بست مناسب استفاده کنید.

تلویزیون	افقی	عمودی
۱۰۸ cm / ۴۳"	۴۰۰ mm	۲۰۰ mm
۱۲۶ cm / ۵۰"	۲۰۰ mm	۲۰۰ mm
۱۳۹ cm / ۵۵"	۲۰۰ mm	۲۰۰ mm

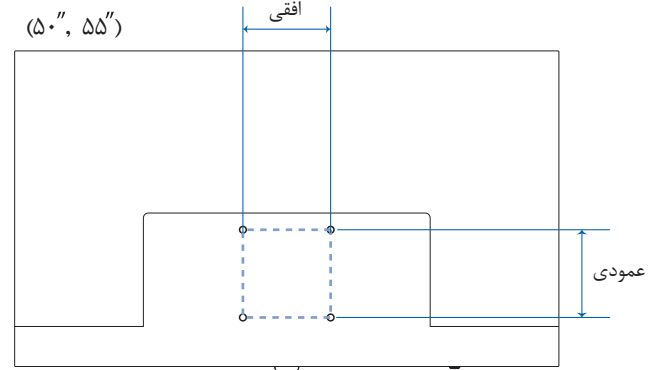
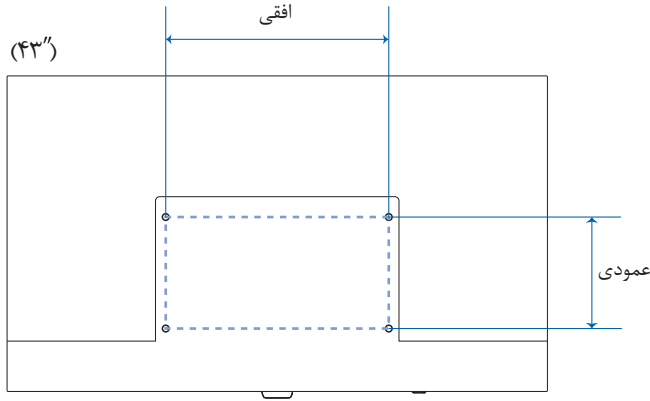



English  
فارسی

To wall mount, purchase a suitable bracket.  
برای نصب کردن بر روی دیوار، از بست مناسب استفاده کنید.

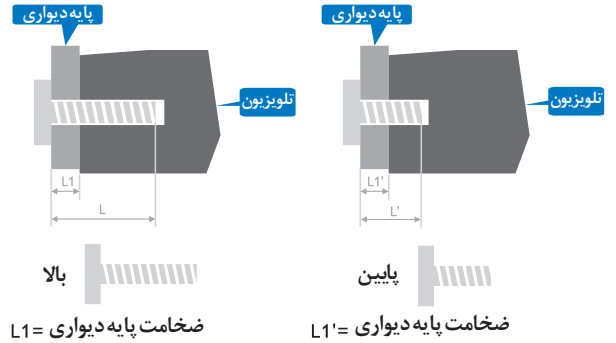
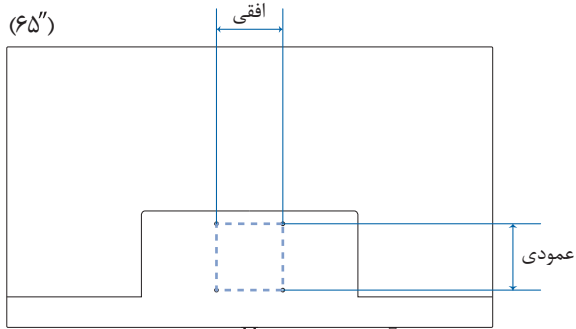

تلویزیون	افقی	عمودی	طرح پیچ پیشنهادی
۱۶۴cm / ۶۵"	۲۰۰ mm	۲۰۰ mm	بالا : ۲ × M۶ (L = ۲۶+L۱)mm پایین : ۲ × M۶ (L' = ۸+L۱')mm

# 4

English

Press the  key on the side panel of the TV or on the remote control to turn on the TV.

فارسی

برای روشن کردن تلویزیون، کلید  را در حاشیه کناری تلویزیون و یا بر روی کنترل از راه دور فشار را دهید.

(۴۳"، ۵۰"، ۵۵")

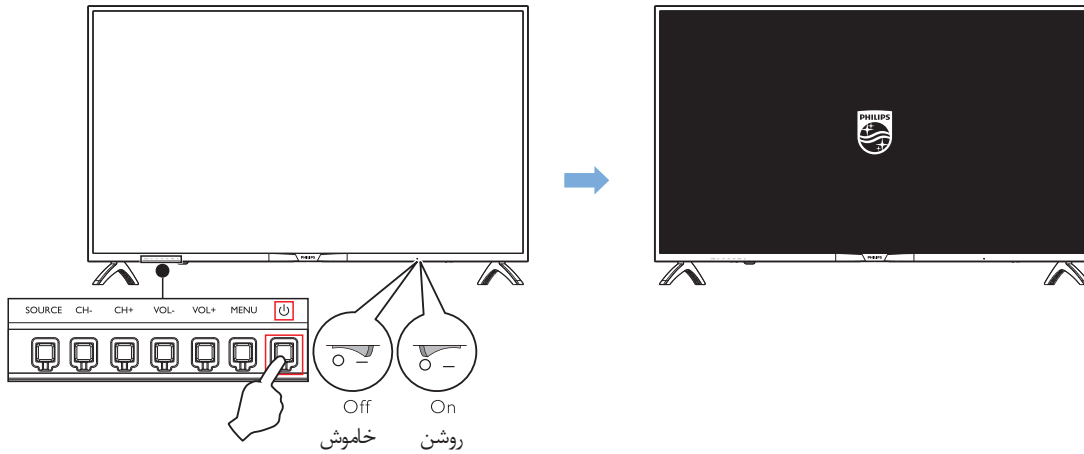



# 4

English

فارسی

Press the  key on the side panel of the TV or on the remote control to turn on the TV.

برای روشن کردن تلویزیون، کلید  را در حاشیه کناری تلویزیون و یا بر روی کنترل از راه دور فشار را دهید.

(۶۵")

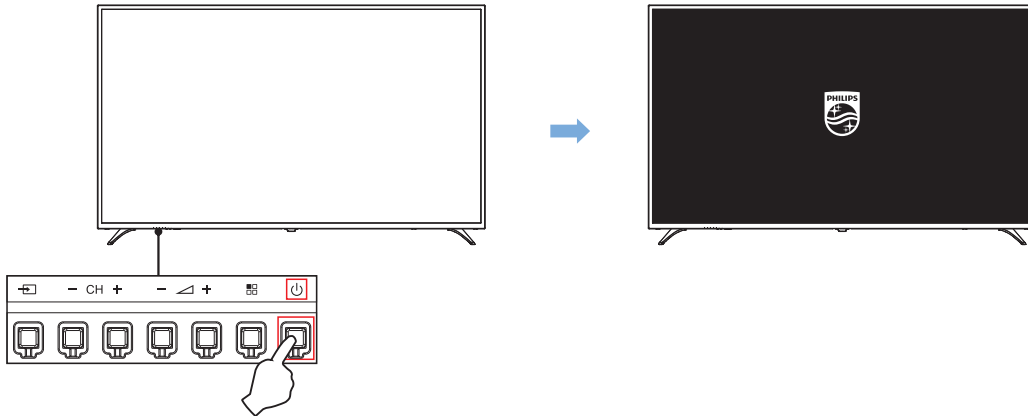



English

فارسی

Please refer to the User's Manual and the **PHILIPS** support website for more operating instructions.

برای مشاهده دیگر دستورالعمل های استفاده به راهنمای کاربر و وب سایت پشتیبانی PHILIPS مراجعه کنید.







P/N: QS-PUT6000/56

